

★ НОВИНКИ
Новая линия продукции для отелей!

ЗА БЕЗУПРЕЧНУЮ ЧИСТОТУ

Идеальное оборудование для отелей, бассейнов, спа, саун,
спортивных центров и санитарных зон в общественных зданиях
и на предприятиях



AIRSTARS!

Быстрые и эффективные!

Новая серия сушилок для рук и настенных фенов STARMIX серии AIRSTAR T... - быстрые, компактные, мощные и высокоэффективные. Разработаны и производятся в Германии в строгом соответствии с самыми высокими стандартами и нормами системы обеспечения качества продукции



- ★ Быстрая сушка рук – не более 17 секунд!
- ★ Гигиеничные и экологически чистые
- ★ Энергоэффективные
- ★ Умные и безопасные
- ★ Удобные и стильные

СОДЕРЖАНИЕ**04 Starmix. Сделано в Германии. Сделано для Вас****06 Решение для санитарных зон****07 Серия Airstar****08 Сушилки для рук**

09 Свехбыстрая ХТ 3001

i 11 Сушилка или бумажное полотенце

12 Быстрая компактная „AirStar“ Т-С1

**i 15 Планировка и размещение**

18 Антивандальные модели ST 2400 E & ST 2400 ES

19 Антивандальные компактные ХТ 1000 E & ХТ 1000 ES

20 Комфорт – класс ТТ 1800 E

22 Компактная эконом-класса Т 80 E

24 Сушилки для рук: обзор моделей, помощь в выборе**26 Фены**

28 Высокоскоростной компактный „Airstar“ ТВ-С1



29 Высокоскоростной компактный „Airstar“ ТН-С1 & Н-С1

30 Компактный „Airstar“ ТВ-80 А

31 Компактный „Airstar“ ТВ-80 S

32 Антивандальный СТН 2400 Z & СТНН 2400

34 Компактный базовый ТН 80 Z

36 Обзор моделей настенных фенов**38 Гостиничные фены**

39 Серия HF (только для отелей)



40 Серия TF

41 Серия HFTW

42 Серия HF + Серия VF

44 Модели для интенсивного использования

**46 Дополнительные аксессуары для гостиничных фенов****i 47 Помощь в планировке размещения****48 Гостиничные фены: обзор моделей****50 Аксессуары для ванных комнат**

51 Косметические зеркала

53 Дозаторы жидкого мыла, стаканы, туалетные ершики

54 Дозаторы жидкого мыла

56 Диспенсеры для туалетной бумаги**57 Диспенсеры для бумажных полотенец****58 Поручни для ванной / душа****60 Оборудование для гостиничных номеров**

61 Чайники, подносы

62 Гладильная станция (гладильная доска, утюг, органайзер, крепление)

64 Урны, мусорные ведра**65 Уборочное оборудование для отелей****66 Пояснение к используемым знакам и символам**

Чтобы оценить, нужно просто попробовать.

СДЕЛАНО С ЗАБОТОЙ. ДЛЯ ВАС.

На протяжении уже почти века завод ELECTROSTAR GmbH специализируется на производстве сушилок для рук, фенов, профессиональных и промышленных пылесосов и подметальных машин. STARMIX, торговая марка предприятия стала символом бескомпромиссного качества, технических инноваций, самых высоких стандартов в сфере гигиены и заботы о пользователях. Вся продукция разрабатывается и производится в Германии, в г. Райхенбах недалеко от Штутгарта и поставляется в десятки стран на всех континентах.



ЗНАЕТЕ ЛИ ВЫ, ЧТО ПЕРВЫЕ СУШИЛКИ ДЛЯ РУК С ТЕПЛЫМ ВОЗДУХОМ БЫЛИ ИЗОБРЕТЕНЫ И ПРОИЗВЕДЕНЫ НА НАШЕМ ЗАВОДЕ?

Наш опыт по производству сушилок для рук и фенов имеет долгую историю. Еще в 1924 году завод начал выпуск первых в мире сушилок для рук с теплым воздухом, и с тех пор торговая марка STARMIX остается одним из мировых лидеров в сфере санитарного оборудования.

Для нас наша продукция – не просто средства для сушки волос или рук. Мы стремимся к тому, чтобы дать каждому, кто пользуется нашими изделиями ощущение максимального удобства и комфорта, сделать приятными даже мелкие рутинные дела. Именно этот принцип лежит в основе при разработке каждого нашего продукта. Энергия, идеи, страсть наших специалистов направлены на то, чтобы повысить качество жизни наших клиентов. Именно поэтому мы с гордостью заявляем о каждом нашем продукте: «Сделано в Германии. Сделано с заботой. Сделано Для Вас».

ПЕРВЫЕ В НЕБЕ

Знаете ли Вы, что самыми первыми фенами в небе стали фены серии TFC? Именно ими оборудованы спа-душевые на борту аэробусов A 380, принадлежащих компании, которая имеет такую услугу в салонах первого класса. Именно фены STARMIX прошли тесты на соответствие абсолютно всем требованиям всемирно известного авиаперевозчика по безопасности, качеству, дизайну и функциональности. Потому что такие же требования предъявляем к своей продукции мы сами.

ИННОВАЦИИ ПРЕЖДЕ ВСЕГО!

Стремление к инновациям и способность к его реализации – неотъемлемая часть философии нашей компании: открывать новые направления, думать о завтрашнем дне и о наших клиентах. Именно такое стремление к развитию и совершенствованию позволило нам создать новое поколение сушилок для рук и фенов, сочетающих в себе неповторимый дизайн, функциональность, максимальное удобство и безопасность, вновь подтвердив, что за любым продуктом STARMIX стоит не только колоссальный опыт, но и инновационный, творческий подход.

НАШ ВКЛАД В ЗАЩИТУ ОКРУЖАЮЩЕЙ СРЕДЫ

Выбирая продукцию STARMIX, Вы вносите свой вклад не только в создание комфортного жизненного пространства, но и в защиту природы.

- Мы используем только экологически чистые процессы и выбираем материалы, производство которых не наносит вреда окружающей среде.
- Мы используем перерабатываемые материалы как для самих изделий, так и для их упаковки.
- Снижение уровня CO₂ в атмосфере: мы используем энергосберегающие технологии и инвестируем в оборудование, позволяющее максимально эффективно расходовать энергию и тем самым сократить вредные выбросы в процессе ее производства. Кроме того, использование наших энергосберегающих сушилок вместо бумажных полотенец также позволяет существенно сократить не только Ваши эксплуатационные затраты, но и связанный с производством бумаги ущерб для окружающей среды.

СДЕЛАНО В ГЕРМАНИИ. ИСТОРИЯ УСПЕХА.

На протяжении почти века вся продукция STARMIX разрабатывается и производится в г. Райхенбах, в Швабских Альпах земли Баден-Вюртемберг. Абсолютно все наши продукты испытываются на соответствие самым жестким международным нормам и требованиям, а все процессы, связанные с производством полностью отвечают самым высоким стандартам качества. Именно поэтому наша продукция гарантированно будет надежно служить Вам, где бы Вы ее ни использовали, благодаря своему безупречному качеству и максимальной безопасности.

МЕЖДУНАРОДНАЯ ОРИЕНТАЦИЯ

ELECTROSTAR GmbH – по сути и по духу международная компания, поскольку объединяет специалистов из разных стран, входит международную группу компаний ALGO, имеет филиал в КНР, дочернее подразделение в России, а ее продукция представлена в большинстве стран на всех континентах.

Звезды в созвездии STARMIX.

Эффективные, надежные, безопасные, экологичные!

Продукция STARMIX – наиболее современное, экономичное, и гигиеничное решение для сушки рук. Наши изделия позволяют существенно снизить затраты на электроэнергию и не наносят вреда окружающей среде!

Долговечные, стильные, безопасные и не требующие специального обслуживания, сушилки STARMIX - идеальный выбор для санитарных зон в любом общественном месте.



ГИГИЕНИЧНЫЕ!

Бесконтактное включение и отключение обеспечит 100% чистоту Ваших рук. Это подтверждено независимыми испытаниями.



Подробная информация на стр. 13



ЭКОНОМИЧНЫЕ!

Использование сушилок позволяет экономить до 80% средств по сравнению с бумажными полотенцами. Экономия в зависимости от числа пользователей может составить до нескольких тысяч евро в год. Более подробную информацию можно получить на сайте завода: www.starmix.de или сканировав QR-код.



БЕЗОПАСНЫЕ ДЛЯ ОКРУЖАЮЩЕЙ СРЕДЫ!

Федеральное Агентство по защите окружающей среды (UBA) подтверждает - использование сушилок для рук наносит гораздо меньший ущерб природе, нежели использование бумажных полотенец, даже если они изготовлены из вторичного сырья.



ТОЛЬКО ПЕРЕРАБАТЫВАЕМЫЕ МАТЕРИАЛЫ!

100% компонентов наших сушилок может быть переработано. Это означает, что они не попадут на свалку, их не потребуется утилизировать любым из существующих способов, каждый из которых в той или иной степени оказывают вредное воздействие на окружающую среду.



ОФИЦИАЛЬНО ОДОБРЕНЫ!

Использование сушилок одобрено без каких-либо ограничений Федеральным Министерством труда Германии как соответствующее всем существующим гигиеническим нормам.

**СТОИТ ТОГО,
ЧТОБЫ СТОИЛО МЕНЬШЕ!**
КАЛЬКУЛЯТОР ЭКОНОМИЧЕСКОЙ ЭФФЕКТИВНОСТИ



Расчеты позволяют сравнить затраты на использование сушилок для рук, бумажных и текстильных полотенец при одинаковой интенсивности использования одинаковым числом людей.

**ПОСЧИТАЙТЕ
И РЕШИТЕ САМИ,
ЧТО ДЕШЕВЛЕ!**



Сравнить реальные затраты можно и самостоятельно. Мы предлагаем Вам воспользоваться специальным калькулятором на www.starmix.de/en/calculator или сканировав QR-код.

ПРИМЕР:

Если 200 человек (например, посетителей ресторана, сотрудников офиса) каждый день будут использовать сушилку ХТ 3001, а не бумажные полотенца, экономия за год составит:

1.425 ЕВРО



AIRSTAR: ответственный за безупречную чистоту.

«Позвольте представиться: Ваш AIRSTAR...»

...герой нового компакт-класса. Мой узнаваемый корпус защищает меня так же надежно, как я защищаю Вас от:

- бактерий,
- расходов на бумагу,
- необходимости утилизировать бумажные отходы.

Я быстро высушу Ваши руки мощной струей воздуха приятной температуры. Со мной Вы сэкономите время, обеспечите чистоту и защитите природу!»

Все больше людей выбирают сушилки для рук STARMIX, потому что они:

- ★ Гигиеничная альтернатива бумажным полотенцам;
- ★ Позволяют снизить затраты;
- ★ Экономят энергию;
- ★ Безвредны для окружающей среды;
- ★ Избавляют от необходимости постоянно закупать и хранить бумажные полотенца, периодически заполнять ими диспенсеры и утилизировать бумажный мусор;
- ★ Снижают количество малопродуктивной работы персонала;
- ★ Не требуют специального ухода и могут после установки служить годами.





Поддон для сбора капель воды:

Капли воды с рук больше не будут скапливаться в камере для сушки, а пол будет всегда чистым.



HEPA-фильтр:

Устанавливаем высочайший стандарт гигиеничности: HEPA-фильтр не позволит пыли и бактериям, которые могут быть в воздухе, попасть в сушилку и на Ваши руки. Его легко заменить, для этого не требуются инструменты. Корпус сушилки сделан из ударопрочного антибактериального ABS-пластика. Имеет международный сертификат HACCP. Дополнительная опция: таблетка-ароматизатор воздуха



Сверхбыстрая сушилка ХТ 3001.

Для быстрой и гигиеничной сушки рук

Самая быстрая, высокоэффективная, гигиеничная и энергосберегающая сушилка с своим классе. Высокооборотный мотор (30 000 об/мин) создает мощный направленный поток воздуха, который подается через множество форсунок сразу на обе руки с обеих сторон со скоростью 540 км/ч, буквально срезая капли воды. Сушка занимает не более 10 секунд. Умная система фильтрации воздуха и антибактериальная обработка корпуса обеспечивают чистоту подаваемого воздуха.



Большое пространство для рук, удобный угол наклона. Вам не придется вставать на цыпочки, пытаясь не задеть корпус во время сушки. Абсолютно чисто и гигиенично.

★ Быстро и чисто

Бесконтактное включение и отключение через инфракрасные датчики. Капли воды с рук стекают по автономным каналам в специальный поддон, расположенный в нижней части прибора. Поддон легко снимается и устанавливается. Световой сигнал укажет, когда требуется опустошить поддон либо заменить/очистить HEPA фильтр (доступ к нему также не требует разборки сушилки или инструмента).

Удобные, безопасные, простые в использовании и обслуживании:

1. Достаточно просто опустить руки в просторную сушильную камеру, расположенную под удобным наклоном.
2. Включение происходит автоматически. Сушилка выключается без задержки, как только Вы уберете руки.
3. Если сенсоры окажутся намеренно закрыты посторонним предметом, через 20 секунд работы сушилка отключится, поскольку сушка занимает не более 10 секунд.



бесконтактное сенсорное включение

Фильтр грубой очистки:

Задержит более крупную пыль, которая возможна в местах с очень высокой проходимостью. Он отвечает за предварительную очистку попадающего в сушилку воздуха и защищает основной HEPA-фильтр. Оба фильтра легко снимаются для замены или очистки.



Мотор:

Мотор может работать в 2 режимах: 1000 Вт и 700 Вт. Выбор режима при помощи кнопки на корпусе. В энергосберегающем режиме сушилка работает тише.



Молниеносная и чистая сушка рук.

Сверхбыстрая сушилка ХТ 3001



Функциональные особенности:

- Двойная фильтрация воздуха через фильтр предварительной очистки (сетка) и НЕРА-фильтр.
- 2 режима работы
- Бесщеточный мотор с ресурсом ок. 3 000 часов работы (*более миллиона циклов сушки!*)
- Поддон для сбора капель воды
- Световой индикатор заполнения поддона
- Световой индикатор загрязнения фильтра
- Автоматическое включение/отключение
- Защитное отключение (сенсор)
- Корпус из ударопрочного ABS-пластика с антибактериальной обработкой
- Постоянное подключение к сети
- Монтажный набор в комплекте поставки
- Дополнительная опция: ароматизатор воздуха

Сферы использования:



Звуковое давление

Время сушки

Модель: ХТ 3001
 Артикул: 016689 | белый
 016672 | серебро
 019062 | черный **NEU**



Сертификаты:

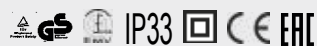

НАССР сертифицировано



Для 1 миллиона циклов
 гигиеничной и быстрой сушки!

Технические характеристики:

Потребляемая мощность:	макс. 1.000 Вт	Скорость воздушного потока:	540 км/ч
Напряжение:	230-240 В ~, 50/60 Гц	Звуковое давление:	< 80 дБ(А)
Мощность нагрева:	без нагрева	Время сушки:	около 10 сек
Мощность мотора:	макс. 1.000 Вт	Размеры (ШхГхВ) (мм):	330 x 230 x 660
Оборотов в мин.:	30.000 об./мин	Вес:	9 кг

*Гарантия только в Германии



Гарантия чистоты!

Starmix: безупречная гигиеничность сушки рук.

Гигиеничность сушки рук – довольно обсуждаемая тема, по которой так любят высказываться многочисленные «эксперты». НО: несмотря на многочисленность и разнообразие мнений и доводов, опираться стоит лишь на научно обоснованные и подтвержденные практическими испытаниями факты! Независимые исследования разных институтов показали, что в воздухе, выходящем из сушилки для рук, где используется нагрев, значительно меньше бактерий, чем в окружающем воздухе в том же помещении. Из чего следует, что по сравнению с другими методами сушки (бумажные или тканевые полотенца) сушилка для рук более гигиенична, и в любом случае не уступает полотенцам. Что же касается другого аспекта, экологичности, сушилки намного их превосходят. Поэтому сушилки Starmix – безусловно лучший выбор, если Вы хотите обеспечить чистоту и гигиену без ущерба для окружающей среды.



СУШИЛКИ XT 3001

- + Всегда на месте
- + Низкое потребление энергии
- + Быстрая и эффективная сушка
- + Доказано снижение бактерий в выдуваемом воздухе
- + Использование наносит минимальный вред окружающей среде*



- + Экологичны и гигиеничны*
Доказано многочисленными независимыми исследованиями
- + С HEPA фильтром
Удаляет 99,9% всех частиц размера бактерий из выдуваемого на руки воздуха
- + Имеют ударопрочный корпус с антибактериальной обработкой
- + Имеют международную сертификацию НАССР 
(одобрены для использования на пищевых предприятиях)

БУМАЖНЫЕ И ТКАНЕВЫЕ ПОЛОТЕНЦА

- Высокая стоимость
- Необходимость постоянно утилизировать использованные полотенца
- Необходимость постоянно контролировать наличие и пополнять запас, загружать диспенсеры
- Если диспенсер пуст, приходится трясти мокрыми руками, что неудобно и неприятно.
К тому же влага на коже притягивает бактерии, которые всегда есть в воздухе, даже в чистом помещении



- Ущерб экологии.
Бумажные полотенца очень редко сдаются в переработку
- Производство бумаги – источник загрязнения окружающей среды
- Использование полотенец означает на 70% более высокий уровень CO₂ по сравнению с сушилками*
- Увеличение малопродуктивного труда, ведь даже довольно большая емкость для использованных полотенец заполняется очень быстро. После использования полотенца занимаемый ими объем в разы больше, чем когда они сложены.

*Ссылки на источники и исследования, связанные с этой информацией можно найти на „starmix.de/hygiene“



Без отходов, без бактерий:

- В санузле не будет неприглядных емкостей, из которых выглядывают скомканные использованные полотенца.
- В процессе эксплуатации затраты снижаются. Со временем экономия доходит до 80% по сравнению с бумагой
- 100% перерабатываемые
- Воздух нагревается до приятной температуры за счет тепла работающего мотора



Экономит электроэнергию:

- Высокое энергосбережение. Независимо от интенсивности использования. Быстрая (17 секунд) комфортная сушка благодаря форме и расположению сопла и мощному потоку воздуха.



Высокоскоростные компактные "AIRSTAR" T-C1.

МОЩНАЯ, КОМПАКТНАЯ, ЭКОНОМИЧНАЯ

Эта быстрая и компактная сушилка устанавливает высокий стандарт, сочетающий технологию Starmix и традиционное качество немецкого продукта, отличные технические характеристики, привлекательный современный дизайн, простоту установки и удобство в использовании. Оптимальное соотношение цены и качества обеспечит очень быструю окупаемость.



Сушит быстро.
Экономит много.



Ударопрочный ABS-пластик



Дизайн и технология

Инновационный дизайн и немецкое качество



Рекомендуемое использование

Может использоваться в общественных местах, офисах, торговых, спортивных центрах, учебных заведениях

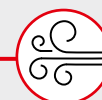

Высокая скорость сушки –

всего за 17 секунд!



бесконтактное сенсорное включение



Безопасность

Защитный температурный ограничитель, таймер отключения на случай вандализма.



Эргономичные,

удобно расположенные выдувные отверстия

Двойная система безопасности:

- Автоматическое включение и отключение.
- Таймер-ограничитель на случай вандализма.
- Система крепления к стене исключает несанкционированный доступ к задней и внутренней частям прибора.



Красиво и комфортно:

- Не требует специального обслуживания
- Длительный срок службы
- Легко очищаемые фильтры воздухозаборника
- Ударопрочный ABS-пластик
- Монтажная плата в комплекте
- Легко очищаемая поверхность



Компактная, надежная сушилка. Новый, современный дизайн.

БЫСТРАЯ, КОМПАКТНАЯ

Благодаря своим выдающимся характеристикам эта модель обеспечит комфортную, быструю, гигиеничную и щадящую сушку рук при номинальной потребляемой мощности всего 1000 Вт. Оптимизированный воздуховод и сопла, высокотехнологичная конструкция, используемые высококачественные материалы и компоненты гарантируют долгий срок службы без необходимости специального обслуживания. Надежное сенсорное управление защитит от намеренно неправильного использования. Кроме того, установка предельно проста и не займет много времени.

Функциональные особенности:

- Корпус из ударопрочного ABS-пластика
- Бесконтактное автоматическое включение и отключение
- Защитное сенсорное отключение
- Безопасное подключение к сети. Возможно постоянное подключение или при помощи имеющегося сетевого штекера
- Монтажный набор в комплекте поставки
- Защитный температурный ограничитель
- Съемная решетка воздухозаборника
- Система крепления к стене без зазора во избежание несанкционированного доступа к внутренней части

Сферы использования



Звуковое давление

Время сушки

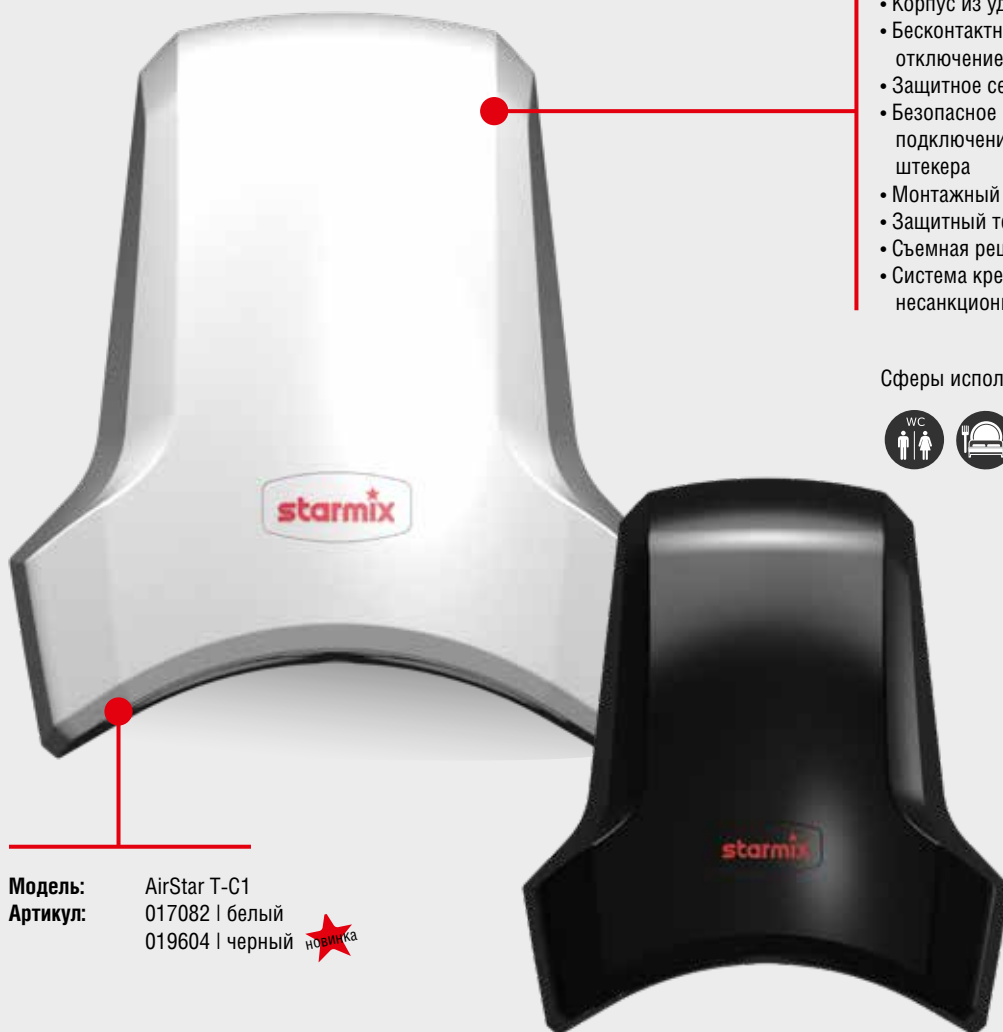

Модель: AirStar T-C1
 Артикул: 017082 | белый
 019604 | черный



Сертификаты:

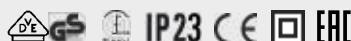

Быстрая компактная сушилка
 с наилучшим соотношением цены
 и качества!

Технически характеристики:

Потребляемая мощность:	макс. 1.000 Вт	Скорость воздушного потока:	345 км/ч
Напряжение:	230 -240 В ~, 50/60 Гц	Звуковое давление:	71 дБ(А)
Мощность нагрева:	без нагрева	Время сушки:	около 17 сек.
Мощность мотора:	макс. 1.000 Вт	Габариты (Ш x Г x В), мм:	268 x 182 x 304
Воздушный поток:	38 л/сек.	Вес:	3 кг

*Garantie nur in Deutschland



В помощь архитекторам, строителям, операторам: рекомендации по планировке размещения.

ХОРОШАЯ ПЛАНИРОВКА – ПОЛОВИНА УСПЕХА!

Требования к современному санитарному узлу в общественном помещении и оборудованию в нем постоянно повышаются. Не только чистота, функциональность и долговечность, но и эстетичность становятся обязательным условием. Правильная планировка, хороший дизайн и оснащение красивым, современным, долговечным, функциональным и безопасным оборудованием – вот задача, с которой сталкиваются, архитекторы, строители и операторы практически любых общественных зданий, будь то офисный, торговый или спортивный центр, вокзал, школа или медицинское учреждение. Сушилки для рук STARMIX соответствуют абсолютно всем современным стандартам и оправдывают ожидания самых взыскательных пользователей.



Все, что может помочь при планировании!
 Информация здесь и более подробно – на www.starmix.de/en/service/downloads. Все сушилки для рук STARMIX сертифицированы и абсолютно безопасны!

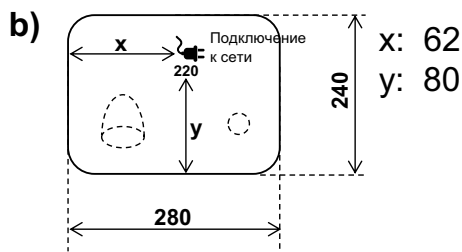
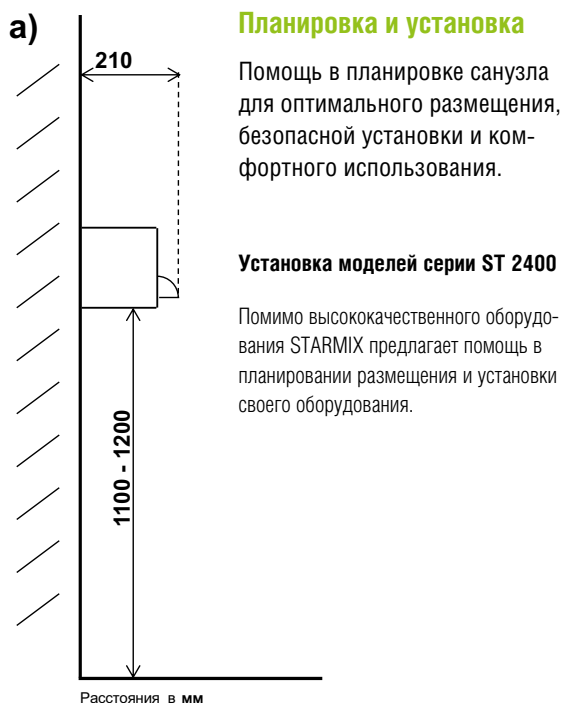

★ ГДЕ ИМЕННО – ЭТО ВАЖНО!

Все архитекторы, строители и операторы общественных зданий и помещений сталкиваются с необходимостью спланировать то или иное помещение и оснастить его в соответствии с его функциональным назначением. При этом приходится учитывать множество дополнительных факторов, ведь санузел в ресторане, в школе или на стадионе предполагает совсем разную интенсивность использования, проходимость, не говоря уже о множестве строительных, санитарно-гигиенических и других норм, соблюдение которых также является их ответственностью. В частности это касается используемых материалов, типа и расположения оборудования... В линейке сушилок для рук STARMIX есть модели разных классов, рассчитанные на использование в самых разных условиях. Все они соответствуют всем существующим требованиям и нормам, поэтому выбирая STARMIX, Вы можете не беспокоиться о качестве и надежности и сосредоточиться на дизайне и функциональных возможностях и характеристиках.

Тихие и энергосберегающие? Возможно, у Вас есть **особые требования по безопасности?** Тогда Вам подойдут антивандальные модели STARMIX, которые имеют дополнительную защиту от внешнего механического воздействия, намеренно неправильного использования, а система монтажа существенно затрудняет (или исключает?) возможность ее снятия посторонними лицами. Необходимо выполнить **особые гигиенические нормы?** Модель ХТ 3001, одобренная для использования в пищевой промышленности – решение для таких случаев.

★ ЭФФЕКТИВНОСТЬ, НАДЕЖНОСТЬ И ЭКОЛОГИЧНОСТЬ...

Там, где интенсивность использования оборудования крайне высока, эти качества выходят на первое место! Высокоскоростные сушилки STARMIX обеспечат быструю сушку, поэтому даже при большой проходимости их потребуется меньше, чем любых других. При этом они энергоэффективны, что позволяет добиться существенной экономии средств. Не говоря уже о том, что в очень посещаемом санузле бумажные полотенца могут стать непозволительной роскошью, а пополнение диспенсеров и вынос использованных полотенец могут потребовать существенных дополнительных трудозатрат. На стр. 6 каталога Вы найдете еще информацию относительно эффективности использования сушилок для рук.

ASR - директивные указания тех. регламента по организации рабочих мест (сканируйте ссылку)

Важную информацию для архитекторов и проектировщиков можно найти на www.aussreiben.de, а так же на ведущем строительном портале Германии heinze.de/tools/planungshilfen.





Сушилки для рук. Антивандальные модели:

Оптимизированное сопло серии ST 2400 создает направленный поток воздуха для более эффективной сушки рук. Оно может поворачиваться на 360°, что позволяет использовать его для сушки лица.



Безопасность:

- Система крепления к стене и особые винты исключает возможность несанкционированного доступа к внутренней или задней части прибора или его кражи
- Ударопрочный корпус из высококачественной стали толщиной 2 мм (у моделей ST 2400) или 1,2 мм (у моделей XT 1000)



Антивандальные сушилки ST 2400 / XT 1000.

НАС
НЕ СЛОМАТЬ.
ДЕРЖИМ
УДАР!



Мощные, надежные, безопасные, долговечные – идеальное решение для общественных мест с высокой проходимостью!

Порой установленное в общественных местах оборудование подвергается совсем не деликатному обращению. И далеко не всегда выдерживает удар или пинок. Благодаря высочайшему качеству каждого компонента антивандальные сушилки надежно защищены не только от любых попыток их повредить, но и от неоправданно быстрого износа. Корпус из шлифованной или покрытой белой эмалью стали выглядит солидно и стильно, он крайне устойчив к внешним механическим повреждениям – ударам и царапинам. К тому же на нем практически не остается следов и он не требует специального ухода.

★ АНТИВАНДАЛЬНЫЕ, ЭНЕРГОСБЕРЕГАЮЩИЕ

Эти сушилки - идеальное решение для санузлов, где требуются надежные, выносливые, долговечные приборы. Они широко используются в учебных заведениях, спортивных, торговых, развлекательных, выставочных центрах.

Выбирая антивандальные модели STARMIX, Вы обеспечиваете повышенную безопасность для себя и Ваших посетителей, поскольку эти модели сушилок имеют:

- стальной антивандальный корпус;
- систему крепления, исключающую возможность несанкционированного проникновения внутрь, снятия или доступа к электрической проводке.

Кроме того, антивандальные модели:

- обладают высочайшим ресурсом и ремонтпригодны, благодаря чему могут служить многие годы;
- не требуют специального обслуживания;
- обеспечивают быструю и комфортную сушку;
- экономят энергию
- имеют поворотное сопло, что при необходимости позволяет сушить лицо (серия ST 2400).

Компактная и мощная:

Невероятно компактные (меньше листа бумаги формата А4!) сушилки серии XT 1000 потребляют всего 1000 Вт и при этом обеспечивают поток воздуха, способный высушить руки всего за 17 секунд!



Антивандалные сушилки для любых помещений.

Антивандалные сушилки ST 2400 E и ST 2400 ES

«Теплолюбивые души» наверняка оценят эти модели с мощным (2200 Вт) нагревом воздуха. Направленный поток теплого воздуха гарантирует быструю и приятную сушку рук. Вам не придется то и дело пытаться «поймать» правильное положение благодаря расположению инфракрасного датчика включения относительно сопла. Просто поднесите руки и наслаждайтесь.



Модель: ST 2400 E
Артикул: 170121 | Сталь / белая эмалировка

Функциональные особенности:

- Корпус из стали толщиной 2 мм
- Бесконтактное автоматическое включение и отключение
- Постоянное подключение к сети
- Термический предохранитель
- Вращающееся на 360° сопло для сушки лица
- Система крепления к стене без зазора во избежание несанкционированного доступа к внутренней части

Сферы использования:



Звуковое давление

Время сушки



Модель: ST 2400 ES
Артикул: 170923 | Сталь / матовая

Функциональные особенности:

- Корпус из стали толщиной 2 мм
- Бесконтактное автоматическое включение и отключение
- Постоянное подключение к сети
- Термический предохранитель
- Вращающееся на 360° сопло для сушки лица
- Система крепления к стене без зазора во избежание несанкционированного доступа и внутренней части

Сферы использования:



Звуковое давление

Время сушки

Технические характеристики:

Потребляемая мощность:	макс. 2.400 Вт	Скорость воздушного потока:	101 км/ч
Напряжение:	230 -240 В ~, 50/60 Гц	Звуковое давление:	69 дБ(А)
Мощность нагрева:	2.200 Вт	Время сушки:	около 20 сек.
Мощность мотора:	200 Вт	Габариты (Ш x Г x В) мм:	280 x 250 x 240
Поток воздуха:	70 л/сек	Вес:	6,6 кг



Сертификаты:



Невероятно быстрые. Очень компактные.

Антивандальные сушилки XT 1000 E и XT 1000 ES

Инновационные модели, самые компактные в классе высокоскоростных сушилок. Время сушки не более 17 секунд! Направленный мощный поток воздуха при низком потреблении энергии. Уникальное сочетание малых габаритов (меньше листа бумаги А4), скорости сушки и экономичности.



Модель: XT 1000 E
Артикул: 012476 | Сталь / белая эмалировка

Функциональные особенности:

- Корпус из стали толщиной 1,2 мм
- Постоянное подключение к сети
- Бесконтактное автоматическое включение и отключение
- Защитное отключение после 60 секунд непрерывной работы
- Термический предохранитель
- Защитный температурный ограничитель

Сферы использования:



Звуковое давление

Время сушки



Модель: XT 1000 ES
Артикул: 014302 | Сталь / матовая

Функциональные особенности:

- Корпус из стали толщиной 1,2 мм
- Постоянное подключение к сети
- Бесконтактное автоматическое включение и отключение
- Защитное отключение после 60 секунд непрерывной работы
- Термический предохранитель
- Защитный температурный ограничитель

Сферы использования:



Звуковое давление

Время сушки

Технические характеристики:

Потребляемая мощность:	макс. 1.000 Вт	Скорость воздушного потока:	324 км/ч
Напряжение:	230-240 В ~, 50/60 Гц	Звуковое давление:	75 дБ(А)
Мощность нагрева:	500 Вт	Время сушки:	около 17 сек
Мощность мотора:	500 Вт	Габариты (Ш x Г x В) мм:	247 x 140 x 167
Поток воздуха:	28 л/сек	Вес:	3,8 кг



Сертификаты:

IPX1 CE ENEC



Инновационная система монтажа:

Монтируется на стену без снятия крышки корпуса – быстро и надежно. Все необходимое для установки в комплекте поставки.



Быстро, чисто, удобно:

1. Установите розетку для подключения или выведите проводку из стены (шнур и штекер для подключения к розетке входят в комплект)
2. Закрепите на стене монтажную плату
3. Опустите сушилку по направляющим на монтажной плате
4. Вставьте штекер в розетку (или соедините напрямую к проводке)
5. Закрепите на сушилке защитную панель.



Комфортная. Долговечная. Стильная. Тихая.

Сушилка для рук ТТ 1800 Е комфорт-класса

Современные, очень тихие и эффективные благодаря особой системе прохождения воздуха, обеспечивающей быструю, приятную сушку рук и очень низкий уровень шума. Не требуют специального обслуживания. Монтируются на стену без снятия крышки корпуса. Корпус изготовлен из ударопрочного ABS-пластика, мотор, как и другие компоненты имеют очень высокий ресурс, что гарантирует долговечность даже при интенсивном использовании. Автоматическое отключение после ~ 4 минут непрерывной работы (в случаях вандализма, например, заклеивания датчика жевательной резинкой и т.д.).



Функциональные особенности:

- Бесконтактное автоматическое включение и отключение при помощи электронного инфракрасного датчика
- Подсветка рук во время сушки
- Очень тихий мотор с ресурсом более 4000 часов
- Защитное сенсорное отключение
- Термический предохранитель
- Защитный температурный ограничитель
- Безопасность при подключении. Возможность постоянного подключения к сети или к розетке при помощи имеющегося сетевого штекера
- Особая система установки на монтажной плате не требует снятия корпуса и исключает возможность доступа к задней и внутренней частям прибора
- Легко очищаемая решетка на выдувном и воздухозаборном отверстиях

Сферы использования:



Звуковое давление

Время сушки

Модель: ТТ 1800 Е
 Артикул: 195520 | белый

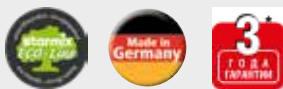

Сертификаты



Технически характеристики:	
Потребляемая мощность: макс. 1.800 Вт	Скорость воздушного потока: 80 км/ч
Напряжение: 230 -240 В ~, 50/60 Гц	Звуковое давление: 64 дБ(А)
Мощность нагрева: 1.700 Вт	Время сушки: около 23 сек
Мощность мотора: 100 Вт	Габариты (Ш x Г x В), мм: 270 x 160 x 330
Поток воздуха: 38 л/сек	Вес: 3,5 кг



**Без отходов, без бактерий!**

Бесконтактное включение и отключение для гигиеничной сушки рук.

Легко очищаемая поверхность корпуса.

**Очень компактная:**

Данная модель имеет глубину всего 16,4 см, а сопло расположено под небольшим углом, что позволяет существенно экономить место и одновременно комфортно сушить руки направленным потоком приятного теплого воздуха.



Компактная, эффективная, недорогая.

Классическая модель Т 80 Е

Оптимальное решение для тех, кто нуждается в компактной, экономичной и долговечной сушилке для рук для установки в помещениях со средней проходимостью либо в санузлах с ограниченным пространством. Проверенная, надежная технология.



Функциональные особенности:

- Бесконтактное автоматическое включение и отключение при помощи электронного инфракрасного датчика
- Сенсорное защитное отключение после ~ 4 минут непрерывной работы
- Постоянное подключение к сети
- Термический предохранитель
- Защитный температурный ограничитель
- Съемная решетка воздухозаборника

Сферы использования:



Звуковое давление

Время сушки

Модель: Т 80 Е
Артикул: 023427 | белая

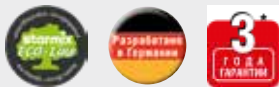

Сертификаты

IP23 EAC CE EAC

Технически характеристики:	
Потребляемая мощность: макс. 1.400 Вт	Скорость воздушного потока: 144 км/ч
Напряжение: 230-240 В ~, 50/60 Гц	Звуковое давление: 66 дБ(А)
Мощность нагрева: 1.200 Вт	Время сушки: около 26 сек
Мощность мотора: 200 Вт	Габариты (Ш x Г x В), мм: 203 x 164 x 282
Поток воздуха: 31 л/сек	Вес: 2,3 кг



Сушилки для рук STARMIX.

ВЫБОР ЗА ВАМИ!

Что бы Вы ни ставили во главу угла при выборе сушилки – время сушки или возможность интенсивного использования, надежность крепления, габариты или потребление электроэнергии, дизайн или антивандальное исполнение, в линейке STARMIX Вы найдете модели на любой вкус и для любого типа помещений. Ниже – обзор предлагаемых моделей. Информация доступна также на www.starmix.de



Модель	XT 3001 белая / XT 3001 серебро / XT 3001 черная	AirStar T-C1 белая/ T-C1 черная	ST 2400 E
Класс	Высокоскоростные	Высокоскоростные компактные	Антивандальные
Страница в каталоге	8/9 +10	12/13 + 14	16/17 + 18
Артикул	016689 / 016672 / 019062	017082 / 019604	170121
Функциональные особенности			
Бесконтактное включение/выключение	да	да	да
Материал корпуса	АБС-пластик, антибактериальный	АБС-пластик	Сталь / стенка 2 мм
Цвет	белый / серебро / черный	белый / черный	белый эмалированный
Штекер подключения к сети	нет	да	нет
Сенсорное защитное отключение	да	да	да
Температурный ограничитель	нет	да	да
Термоплавкий предохранитель	нет	нет	да
Монтажная плата для установки	да	да	нет
Установки вровень со стеной	нет	да	да
Антивандальная	нет	нет	да
Технические характеристики			
Номинальная мощность, Вт	макс. 1.000	макс. 1.000	макс. 2.400
Напряжение, В	230 -240 В~, 50/60 Гц	230-240 В~, 50/60 Гц	230-240 В~, 50/60 Гц
Мощность нагрева, Вт	без нагрева	без нагрева	2.200
Мощность мотора, Вт	макс. 1.000	1.000	200
Скорость мотора, об/мин.	30.000	–	–
Скорость воздушного потока, км/ч	540	345	101
Воздушная поток, л/с	–	38	70
Звуковое давление, Дб	< 80	71	69
Время сушки, сек.	около 10	около 17	около 20
Время непрерывной работы, сек.	макс. 22	макс. 35	макс. 240
Тип защиты	IP33	IP23	IPX1
Класс защиты	II	II	I
Вес, кг	9	3	6,6
Габариты (Ш x В x Г), мм	330 x 230 x 660	268 x 182 x 304	280 x 250 x 240
Применение Можно использовать в любых:	 	 	



Подробную информацию о планировке и установке можно получить, перейдя по ссылке



ST 2400 ES	XT 1000 E	XT 1000 ES	TT 1800 E	T 80 E
Антивандалные	Антивандалные, компактные	Антивандалные, компактные	Комфорт-класс	Эконом-класс, компактные
16/17 + 18	16/17 + 19	16/17 + 19	20/21	22/23
170923	012476	014302	195520	023427
да	да	да	да	да
Сталь / стенка 2 мм	Сталь / стенка 1,2 мм	Сталь / стенка 1,2 мм	АБС-пластик	АБС-пластик
матовая (шлифованная) сталь	белый эмалированный	матовая (шлифованная) сталь	белый	белый
нет	нет	нет	да	нет
да	да	да	да	да
да	да	да	да	да
да	да	да	да	да
нет	нет	нет	да	нет
да	да	да	да	нет
да	да	да	нет	нет
макс. 2.400	макс. 1.000	макс. 1.000	макс. 1.800	макс. 1.400
230-240 В~, 50/60 Гц	230-240 В~, 50/60 Гц	230-240 В~, 50/60 Гц	230-240 В~, 50/60 Гц	230-240 В~, 50/60 Гц
2.200	500	500	1.700	1.200
200	500	500	100	200
–	–	–	–	–
101	324	324	80	144
70	28	28	38	31
69	75	75	64	66
около 20	около 17	около 17	около 23	около 26
макс. 240	макс. 60	макс. 60	макс. 240	макс. 240
IPX1	IPX1	IPX1	IP23	IP23
I	I	I	II	II
6,6	3,8	3,8	3,5	2,3
280 x 250 x 240	247 x 140 x 167	247 x 140 x 167	270 x 160 x 330	203 x 164 x 282



Фены STARMIX:

Новая серия настенных фенов Airstar – все, что нужно для комфортной и деликатной сушки волос. Возможность регулировки высоты или шланг с насадкой для удобства. Привлекательный современный дизайн. Отличные характеристики.



Вращающаяся ручка-насадка:

Шланг длиной 1,5 м с ручкой-насадкой, концентрирующей воздушный поток для удобной сушки и укладки независимо от Вашего роста.



Высокоскоростные компактные модели «Airstar» ТВ-С1 и ТН-С1.

Новые фены AIRSTAR. Настоящие звезды

Даже в фитнес-центре, спа или бассейне Вы можете не просто высушить волосы, но и уложить их! С новыми фенами Airstar сушка и укладка не займут много времени и будут максимально приятными и удобными. Поток теплого воздуха, длинный, гибкий шланг с вращающейся насадкой на конце (ТВ-С1) или направляющий механизм, позволяющий регулировать высоту фена ТН-С1 – гарантия максимального комфорта и отличного результата!



Новые фены Airstar для быстрой и комфортной сушки и укладки волос.



★ НОВОЕ ПОКОЛЕНИЕ

Настенные фены компакт-класса поднимают планку на новую высоту: отличные характеристики, современный привлекательный дизайн, простота установки, максимальное удобство в использовании и высочайшее качество «Made in Germany». Настало время отказаться от компромиссов и согласиться на лучшее.

Умные и надежные:

- Не будут работать вхолостую, т.к. предусмотрено автоматическое сенсорное отключение
- Защищены от перегрева температурным ограничителем. Гарантирована постоянная приятная температура воздуха.
- Система крепления к стене «заподлицо»

Мощные и экономные:

- Высокий уровень энергосбережения. Даже при интенсивном использовании затраты энергии будут минимальны
- Работают только тогда, когда это нужно, без неоправданных включений и задержек отключения
- Высокоэффективный мотор и нагреватель
- Продуманное, выверенное соотношение скорости потока и температуры для деликатной и эффективной сушки

Простые в использовании и обслуживании:

- Мотор не требует обслуживания
- Безотказно работают годами
- Легко очищаемая решетка воздухозаборника
- Корпус из ударопрочного ABS-пластика с гладкой, легко очищаемой поверхностью
- В комплект поставки входит монтажная плата и все необходимое для установки.

Направляющий механизм (штатив) для регулировки высоты:

Практичное решение для пользователей разного роста, детей и взрослых, для людей с ограниченными возможностями (дополнительная опция).



Эргономичное сопло:

Для быстрой и удобной сушки и укладки. Формы и расположение позволяют максимально эффективно использовать воздушный поток.



Популярное решение настенного фена со шлангом в новом дизайне.

Высокоскоростной компактный фен ТВ-С1

Фены Airstar обеспечат безупречный сервис и комфорт в бассейнах, фитнес-центрах, спортивных учреждениях, спа-салонах и гостиницах. Гибкий шланг 1,5 м. с вращающейся ручкой-насадкой для укладки волос, современный дизайн, продуманное надежное крепление к стене, несложная установка, легко очищаемые корпус и решетка воздухозаборника. Максимально удобно как для пользователей, так и для персонала.



Функциональные особенности:

- Корпус из ударопрочного ABS-пластика
- Автоматическое включение при снятии ручки-насадки с крепления
- Защитное сенсорное отключение
- Безопасное подключение к сети. Возможно постоянное подключение или при помощи имеющегося сетевого штекера
- Монтажный набор в комплекте поставки
- Защитный температурный ограничитель
- Термический предохранитель
- Съемная решетка воздухозаборника
- Система крепления к стене без зазора во избежание несанкционированного доступа к внутренней части

Сферы использования:



Модель: AirStar TB-C1
Артикул: 017167 | белый



Сертификаты:



Технически характеристики:	
Потребляемая мощность: макс. 800 Вт	Скорость воздушного потока: 170 км/ч
Напряжение: 230-240 В ~, 50/60 Гц	Звуковое давление: 72 дБ(А)
Мощность нагрева: 400 Вт	Время сушки: 240 сек
Мощность мотора: 400 Вт	Габариты (Ш x Г x В), с ручкой: 322 x 182 x 400 мм Габариты (Ш x Г x В), без ручки: 322 x 182 x 500 мм
Поток воздуха: 18 л/сек	Вес: 3,4 кг



Отличное сочетание!

Высокоскоростной фен TH-C1 и штатив регулировки высоты Н-С1

Все сказанное о предыдущей модели относится и к фену TH-C1, который сочетает в себе изысканный инновационный дизайн и удобство в использовании. Хотя фен TH-C1 не имеет шланга с насадкой, он обеспечит комфортную сушку благодаря форме воздушного сопла. Фен может монтироваться на стену либо на штатив Н-С1 (заказывается отдельно от фена), позволяющий регулировать высоту.

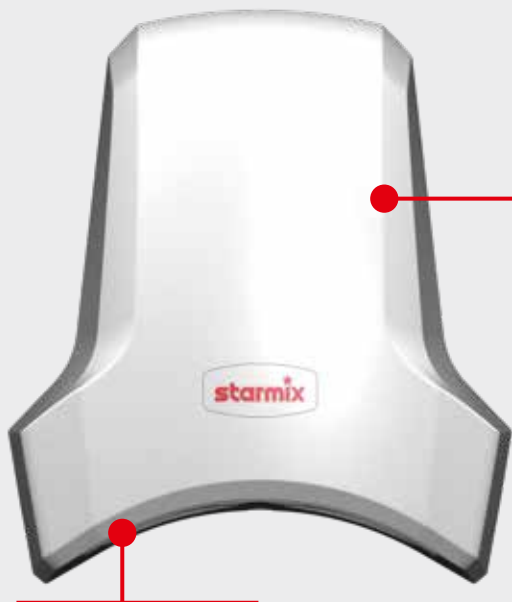

Модель: AirStar TH-C1
Артикул: 017143 | белый

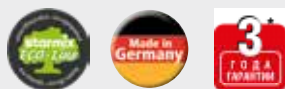

Сертификаты:



Функциональные особенности:

- Корпус из ударопрочного ABS-пластика
- Автоматическое бесконтактное включение и отключение
- Защитное сенсорное отключение
- При монтаже непосредственно на стену, без штатива, возможно постоянное подключение или при помощи имеющегося сетевого штекера
- Монтажный набор в комплекте поставки
- Защитный температурный ограничитель
- Термический предохранитель
- Съемная решетка воздухозаборника
- Система крепления к стене без зазора во избежание несанкционированного доступа к внутренней части
- Может монтироваться на штатив, позволяющий регулировать высоту

Сферы использования:



Штатив Н-С1 (поставляется без фена):

Безопасно закрепленный в удобном месте штатив позволяет регулировать высоту расположения установленного на нем фена, что крайне удобно для детей, пожилых, людей с ограниченными возможностями в бассейнах, спортивных, учебных и медицинских учреждениях.

Фен легко перемещается по штативу в нужном направлении, фиксация в выбранном положении не требуется благодаря конструкции с противовесом. Проводка надежно скрыта внутри. Ход составляет 55 см., позволяя использовать фен для людей самого разного роста.

Подходит для установки фена TH-C1.

Модель: AirStar H-C1
Артикул: 018447



Технически характеристики TH-C1:	
Потребляемая мощность: макс. 900 Вт	Скорость воздушного потока: 200 км/ч
Напряжение: 230-240 В ~, 50/60 Гц	Звуковое давление: 69 дБ(А)
Мощность нагрева: 400 Вт	Время сушки: 240 сек
Мощность мотора: 500 Вт	Габариты (Ш x Г x В), мм: 268 x 182 x 304
Поток воздуха: 22 л/сек	Вес: 3 кг

Технически характеристики Н-С1:
Диапазон регулировки высоты: 55 см, плавный ход
Габариты (Ш x Г x В), мм: 215 x 57 x 1.040
Вес: 5 кг
Подходит для фена TH-C1

Популярное решение настенного фена со шлангом.

Компактный фен ТВ 80 А

Фены Airstar обеспечат безупречный сервис и комфорт в бассейнах, фитнес-центрах, спортивных учреждениях, спа-салонах и гостиницах. Гибкий шланг 1,5 м. с вращающейся ручкой-насадкой для укладки волос, классический дизайн, продуманное надежное крепление к стене, несложная установка, легко очищаемые корпус и решетка воздухозаборника. Максимально удобно как для пользователей, так и для персонала.

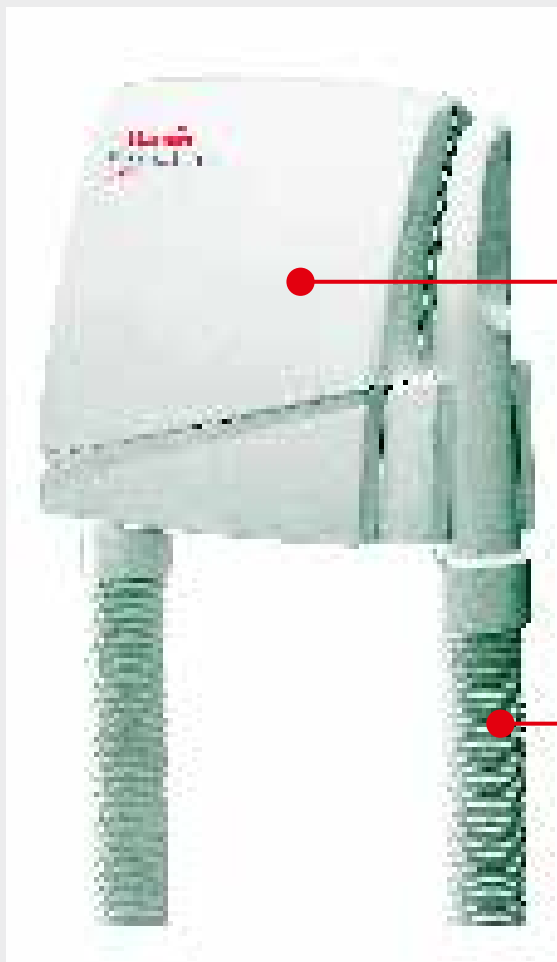

Функциональные особенности:

- Корпус из ударопрочного ABS-пластика
- Автоматическое включение при снятии ручки-насадки с крепления
- Защитное отключение
- Постоянное подключение к сети
- Защитный температурный ограничитель
- Термический предохранитель
- Съемная решетка воздухозаборника

Сферы использования:



Модель: AirStar TB 80 A
Артикул: 024127 | белый



Сертификаты:



Технические характеристики:

Потребляемая мощность:	макс. 750 Вт	Скорость воздушного потока:	57,6 км/ч
Напряжение:	230-240 В ~, 50/60 Гц	Звуковое давление:	62 дБ(А)
Мощность нагрева:	550 Вт	Время сушки:	-
Мощность мотора:	200 Вт	Габариты (Ш x Г x В):	258 x 256 x 172 мм
Поток воздуха:	18 л/сек	Вес:	2,4 кг

Надежная
проверенная
модель

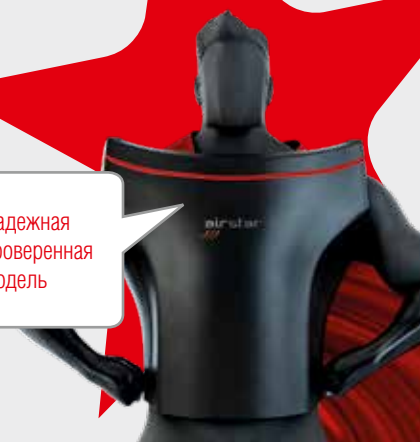

Испытанная модель настенного фена со шлангом.

Компактный фен ТВ 80 S

Фены Airstar обеспечат безупречный сервис и комфорт в бассейнах, фитнес-центрах, спортивных учреждениях, спа-салонах и гостиницах. Гибкий шланг 1,5 м. с вращающейся ручкой-насадкой для укладки волос, классический дизайн, продуманное надежное крепление к стене, несложная установка, легко очищаемые корпус и решетка воздухозаборника. Максимально удобно как для пользователей, так и для персонала.

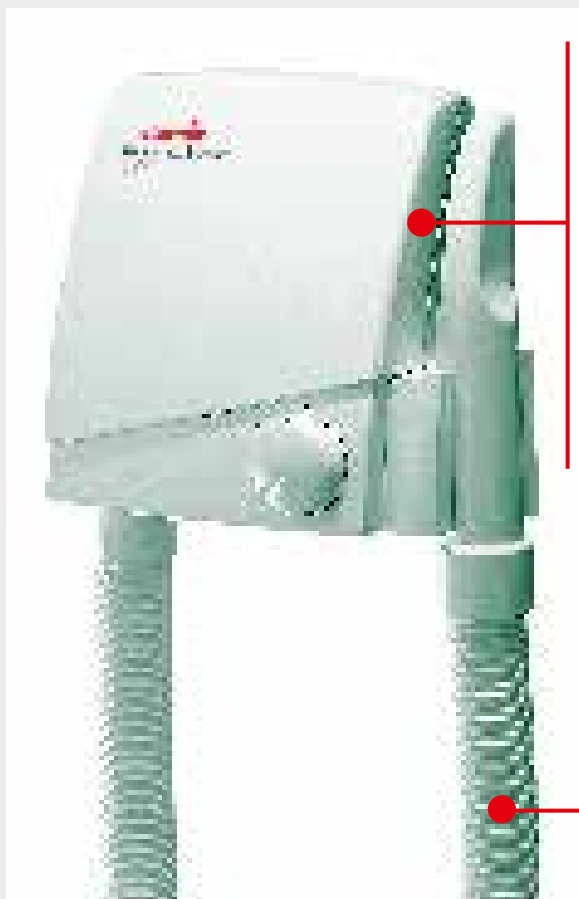

Функциональные особенности:

- Корпус из ударопрочного ABS-пластика
- Автоматическое включение при снятии ручки-насадки с крепления
- Включается вручную
- 3-режимный переключатель: холодный воздух - тепло 1 (450 Вт) - тепло 2 (850 Вт)
- Защитное отключение
- Постоянное подключение к сети
- Защитный температурный ограничитель
- Термический предохранитель
- Съемная решетка воздухозаборника
- Шланг в месте крепления к корпусу может сдвигаться, открывая выдувное отверстие для сушки лака для ногтей

Сферы использования:



Модель: AirStar ТВ 80 S
Артикул: 023823 | белый



Сертификаты:

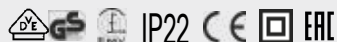

Технически характеристики:

Потребляемая мощность: макс. 1050 Вт	Скорость воздушного потока: 57,6 км/ч
Напряжение: 230-240 В ~, 50/60 Гц	Звуковое давление: 62 дБ(А)
Мощность нагрева: 450-850 Вт	Время сушки: -
Мощность мотора: 200 Вт	Габариты (Ш x Г x В): 258 x 256 x 172 мм
Поток воздуха: 18 л/сек	Вес: 2,4 кг



Вращающееся сопло:

Обеспечит мощный, направленный поток воздуха приятной температуры для быстрой сушки, абсолютно безвредной для волос и кожи.



Мощный, долговечный, не требующий специального обслуживания антивандальный фен

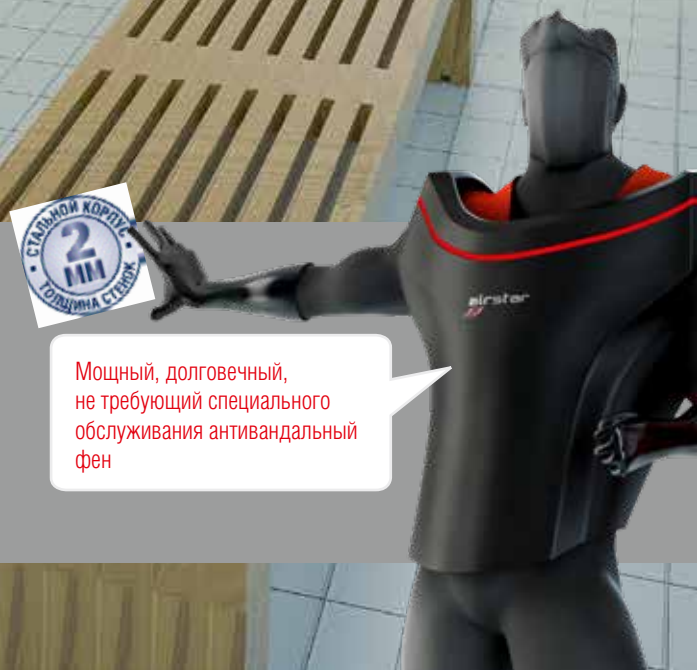

Антивандальный фен для бассейнов, аквапарков, спортивных комплексов и других общественных мест с высокой проходимостью.

Антивандальные фены STH 2400 Z с возможностью установки на штатив. Выдержат все. Не важно, сколько человек будет ими пользоваться ежедневно

Эти мощные антивандалные фены идеально подойдут для установки в аквапарках, бассейнах, спортивных комплексах, школах, – везде, где необходимо обеспечить быструю сушку и предполагается интенсивное использование. Корпус из эмалированной стали толщиной 2 мм, надежная конструкция, высочайший ресурс каждого компонента. Эти фены не требуют специального обслуживания и могут служить годами даже при очень интенсивном использовании.



Функциональные особенности:

- Постоянное подключение к сети.
- Кнопочное включение
- Возможность настройки цикла работы от 30 до 150 секунд (заводская настройка 90 сек)
- Антивандалный корпус из стали толщиной 2 мм.
- Термический предохранитель
- Система крепления к стене без зазора во избежание несанкционированного доступа к внутренней части
- Может монтироваться на штатив, позволяющий регулировать высоту

Сферы использования:



Штатив STHN 2400 (поставляется без фена):

Специально разработан для фена STH 2400 Z, позволяет регулировать высоту расположения установленного на нем фена, что крайне удобно для детей, пожилых, людей с ограниченными возможностями в бассейнах, спортивных, учебных и медицинских учреждениях. Мощный, изготовленный из специального анодированного сплава алюминия, полностью защищенный от возможности доступа к внутренним частям, с надежным пружинным механизмом, исключающим самопроизвольное опускание, с противовесом, обеспечивающим плавный и легкий ход (диапазон 60 см.). На передней стороне по всей высоте штатива – зеркало толщиной 4 мм.



Модель: STH 2400 Z
Артикул: 171227 | стальной / белый, эмалированная сталь



Сертификаты:



Модель: STHN 2400
Артикул: 010212

Технически характеристики STH 2400 Z:		Технически характеристики STHN 2400:	
Потребляемая мощность: макс. 2.400 Вт	Скорость воздушного потока: 101 км/ч	Диапазон регулировки высоты: 60 см, плавный ход	
Напряжение: 230-240 В ~, 50/60 Гц	Звуковое давление: 69 дБ(А)	Габариты (Ш x Г x В), мм: 150 x 85 x 1.200	
Мощность нагрева: 2.200 Вт	Время сушки: 90 сек.	Вес: 6,2 кг	
Мощность мотора: 200 Вт	Габариты (Ш x Г x В), мм: 280 x 250 x 240	Подходит только для фена STH 2400 Z	
Поток воздуха: 70 л/с	Вес: 6,6 кг		

**Оптимальное распределение
воздушного потока:**

Сопло эффективно и равномерно распределяет теплый воздушный поток широкой полосой, позволяя быстро высушить даже длинные волосы.

**Удобные настройки:**

- Время цикла работы может настраиваться в диапазоне от 30 секунд до 8 минут.
- Заводская настройка - 4 мин.



Фены. Компактная модель ТН 80 Z. Экономичные и надежные.

Базовая модель ТН 80 Z – практичная и недорогая

Компактные, экономичные, очень надежные фены обеспечат комфортную сушку мощным потоком теплого воздуха, распределенного широкой полосой. Корпус из ударопрочного ABS-пластика. Кнопочное включение, регулируемое время работы, автоматическое отключение. Легко очищаемый фильтр воздухозаборника.



Функциональные особенности:

- Постоянное подключение к сети.
- Кнопочное включение
- Возможность настройки цикла работы от 30 до 480 секунд (заводская настройка 240 сек)
- Корпус из ударопрочного ABS-пластика
- Термический предохранитель
- Защитный температурный ограничитель
- Легко очищаемый фильтр-решетка

Сферы использования:



Модель: ТН 70 Z
 Артикул: 023724 | белый



Сертификаты:

IP23 EAC  



Технически характеристики:	
Потребляемая мощность: макс. 1.800 Вт	Скорость воздушного потока: 90 км/ч
Напряжение: 230 -240 В ~, 50/60 Гц	Звуковое давление: 66 дБ(А)
Мощность нагрева: 1.600 Вт	Время работы: 240 сек.
Мощность мотора: 200 Вт	Габариты (Ш x Г x В) мм: 203 x 164 x 282
Поток воздуха: 31 л/сек	Вес: 2,2 кг

Настенные фены STARMIX.

Выбор за Вами!

Быстрая, комфортная сушка и даже укладка волос в душевой бассейна, фитнес-центра, спортзала, в гостиничном номере с помощью настенных фенов STARMIX. Найдите наиболее подходящую модель! Подробная информация и помощь в выборе на www.starmix.de



Модель	AirStar TB-C1	AirStar TH-C1	AirStar H-C1	
Класс	Высокоскоростной компактный	Высокоскоростной компактный	Штатив регулировки высоты для фена AirStar TH-C1	
Страница каталога	28	29	29	
Артикул	017167	017143	018447	
Функциональные особенности				
Включение/отключение	При снятии ручки с крепления, автомат	Бесконтактное	–	
Материал корпуса	ABS пластик	ABS пластик	–	
Цвет	белый	белый	–	
Постоянное подключение к сети	нет	нет	да	
Подключение к розетке	да	да	нет	
Защитное сенсорное отключение	да	да	–	
Температурный ограничитель	да	да	–	
Плавкий предохранитель	да	да	–	
Монтажная плата	да	да	–	
Возможность установки на штатив	нет	да	–	
Установка на стену без зазора	да	да	–	
Антивандальное исполнение	нет	нет	–	
Гибкий шланг с ручкой-насадкой	да	нет	–	
Технические характеристики				
Потребляемая мощность (Вт)	800	900	–	
Напряжение	230-240 В~, 50/60 Гц	230-240 В~, 50/60 Гц	–	
Мощность нагрева (Вт)	400	400	–	
Мощность мотора (Вт)	400	500	–	
Скорость воздушного потока (км/ч)	170	200	–	
Воздушный поток (л/сек)	18	22	–	
Звуковое давление (Дб)	72	69	–	
Цикл работы до автоматического отключения (сек)	240	240	–	
Тип защиты	IP22	IP23	–	
Класс защиты	II	II	–	
Вес (кг)	3,4	3	5	
Габариты (Ш x Г x В) (мм)	322 x 182 x 400 вкл. ручку 322 x 182 x 500 без ручки	268 x 182 x 304	215 x 57 x 1.040	
Рекомендуется для				



Информация относительно планировки расположения и установки на www.starmix.de/service



СТН 2400 Z	STNH 2400	ТН 80 Z	ТВ 80 А	ТВ 80 S
Антивандальный	Штатив регулировки высоты для фена AirStar STH-2400 Z	Компакт-класс	Компакт-класс	Компакт-класс
32/33	33	34/35	30	31
171227	010212	023724	024127	023823
Кнопочная	–	Кнопочная	При снятии ручки с крепления, автомат	Кнопочная
Сталь / толщина стенки 2 мм	–	ABS пластик	ABS пластик	ABS пластик
белый эмалированный	–	белый	белый	белый
да	да	да	да	да
нет	нет	нет	нет	нет
нет	–	нет	нет	нет
да	–	да	да	да
да	–	да	да	да
нет	–	да	нет	нет
да	–	нет	нет	нет
да	–	нет	нет	нет
да	–	нет	нет	нет
нет	–	нет	да	да
2.400	–	1.800	750	1.050
230-240 В~, 50/60 Гц	–	230-240 В~, 50/60 Гц	230-240 В~, 50/60 Гц	230-240 В~, 50/60 Гц
2.200	–	1.600	750	450-850
200	–	200	200	200
101	–	90	57,6	57,6
70	–	31	18	18
69	–	66	62	62
90	–	240	–	-
IPX1	–	IP23	IP22	IP22
I	–	II	II	II
6,6	6,2	2,2	2,4	2,4
280 x 250 x 240	150 x 85 x 1.200	203 x 164 x 282	258 x 256 x 172	258 x 256 x 172

Гостиничные фены STARMIX.

Комфортная сушка и укладка. УДОБСТВО И ЭЛЕГАНТНОСТЬ

STARMIX представляет линейку элегантных, тихих, практичных фенов с широким выбором количества режимов, мощности, дополнительных функций, таких, как возможность постоянного подключения к сети, настенное крепление или автоматическое отключение, как только Вы выпустите фен из рук. Практически любая модель может быть предложена без держателя, с вилкой, для подключения в любом удобном месте. Ненавязчивый, строгий дизайн прекрасно дополняет интерьер любого гостиничного номера. Впрочем, фены STARMIX могут использоваться не только в отелях, но и в бассейнах, саунах, фитнес-центрах. Их можно встретить на круизных судах и даже в душевых комнатах салонов первого класса авиалайнеров.

Фены для мест с высокой проходимостью стр. 44.

Фены STARMIX для отелей,
фитнес-центров, спа-салонов.



Надежные и удобные:

Корпуса всех моделей изготовлены из ударопрочного ABS пластика и имеют насадку для укладки. Сетевой шнур любой модели (с настенным креплением или просто с вилкой) может растягиваться до 2 м, чтобы не ограничивать свободу движения во время использования



Максимальная безопасность фенов STARMIX:

Все наши фены прошли испытания на соответствие существующим в разных странах нормам безопасности. Подробное объяснение значения символов соответствия можно найти в конце каталога.

Знаки соответствия фенов специальной серии HF для отелей:



Знаки соответствия фенов серий TF и HF:



Знаки соответствия фенов серий TFC 18 и BF:



фены STARMIX HFS 18**новинка****Функциональные особенности:**

- Без настенного держателя, с вилкой
- 3 режима работы, максимальный нагрев 1875 Вт
- 2 скорости
- Отдельно кнопка «холодный воздух»
- Длинный сетевой шнур, растягивается до 2,5 м.
- Съемная крышка фильтра
- Мягкий на ощупь корпус

Технические характеристики:

Максимальная мощность: 1.875 Вт
 Напряжение: 230-240 В ~, 50/60 Гц

Габариты:

- Ш 240 мм, В 85 мм, Г 280 мм
- Вес: 0,615 кг

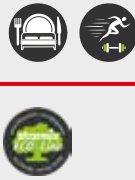
Артикул: 019239 | черный**1875 Вт!
Мягкий на ощупь!****фены STARMIX HFF 16****новинка****Функциональные особенности:**

- Без настенного держателя, с вилкой
- 2 режима работы, максимальный нагрев 1600 Вт
- 2 скорости
- Отдельно кнопка «холодный воздух»
- Съемная крышка фильтра
- Складная ручка
- Мягкий на ощупь корпус

Технические характеристики:

Максимальная мощность: 1.600 Вт
 Напряжение: 230-240 В ~, 50/60 Гц

Габариты:

- Ш 140 мм, В 77 мм, Г 231 мм
- Ш 200 мм, В 77 мм, Г 120 мм, сложенный
- Вес 0,390 кг

Артикул: 019246 | черный**Складная Ручка!
Мягкий на ощупь!**

Фены TFC 12 / TFC 16 / TFC 18

Функциональные особенности:

- Без настенного держателя, с вилкой
- Защитный температурный ограничитель
- 4 режима работы:
 - 0 – холодный воздух + 2 режима с нагревом
- 2 скорости

Технические характеристики:

Максимальная мощность TFC 12: 1.200 Вт
 Максимальная мощность TFC 16: 1.600 Вт
 Максимальная мощность TFC 18: 1.800 Вт
 Напряжение: 230-240 В ~, 50/60 Гц

Габариты:

Ш 177 мм, Г 86 мм, В 235 мм
 Вес около 0,5 кг

Артикул TFC 12: 038926 | черный/хром
 Артикул TFC 16: 020723 | черный/хром
 Артикул TFC 16: 157221 | белый/хром
 Артикул TFC 18: 014944 | черный/хром

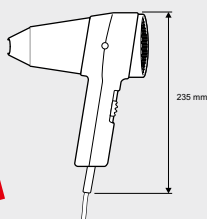
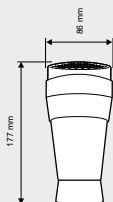

1800 Ватт!



Фен TFCT 16

Функциональные особенности:

- Без настенного держателя с вилкой
- Защитный температурный ограничитель
- 3 режима работы:
 - холодный воздух – 800 Вт – 1.600 Вт
- Отдельно кнопка „Вкл./Выкл.“
- 2 скорости

Технические характеристики:

Мощность: 1.600 Вт
 Напряжение: 230-240 В ~, 50/60 Гц

Габариты и вес:

- Ш 177 мм, Г 86 мм, В 235 мм
- вес 0,5 кг

Артикул: 198125 | черный/хром

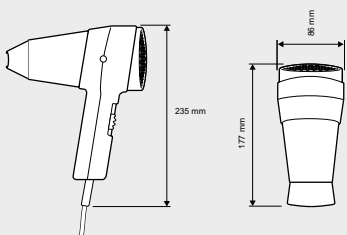

Фен TFCW 16

Функциональные особенности:

- Постоянное подключение к сети, настенный держатель с подсветкой и кнопкой отключения
- Защитный температурный ограничитель
- 4 режима работы:
 - 0 – холодный воздух – 800 Вт – 1.600 Вт
- 2 скорости

Технические характеристики:

Мощность: 1.600 Вт
 Напряжение: 230-240 В ~, 50/60 Гц

Габариты и вес:

- Ш 240 мм, Г 125 мм, В 200 мм (вкл. сетевого шнура)
- вес около 0,8 кг (вкл. настенный держатель)

Артикул: 013039 | черный

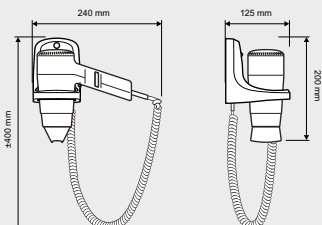

Фен HFTW 12 S**Функциональные особенности:**

- Постоянное подключение к сети, настенный держатель с подсветкой и кнопкой отключения
- Розетка для подключения электроприборов на корпусе держателя
- Защитный температурный ограничитель
- 3 режима работы: холодный воздух – 800 Вт – 1.600 Вт
- Отдельно кнопка „Вкл./Выкл.“
- 2 скорости

Технические характеристики:

Мощность: 1.200 Вт
Напряжение: 230-240 В ~, 50/60 Гц

Габариты и вес:

- Ш 245 мм, Г 150 мм, В 245 мм (вкл. настенный держатель)
- вес 0,7 кг (вкл. настенный держатель)
- внутренний диаметр настенного держателя около 70 мм

Артикул: 012957 | белый

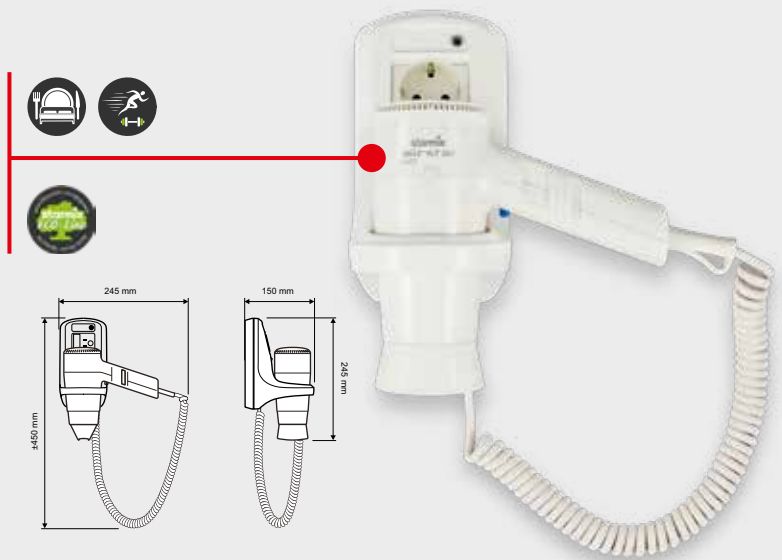
**Фен HFTW 12 R****Функциональные особенности:**

- Постоянное подключение к сети, настенный держатель с подсветкой и кнопкой отключения
- Розетка для электробритвы для двух типов вилок (115 В/ 230 В)
- Защитный температурный ограничитель
- 3 режима работы: холодный воздух – 600 Вт – 1.200 Вт
- Отдельно кнопка „Вкл./Выкл.“
- 2 скорости

Технические характеристики:

Мощность: 1.200 Вт
Напряжение: 230-240 В ~, 50/60 Гц

Габариты и вес:

- Ш 245 мм, Г 150 мм, В 245 мм (вкл. настенный держатель)
- вес 1,25 кг (вкл. настенный держатель)
- внутренний диаметр настенного держателя около 70 мм

Артикул: 012940 | белый

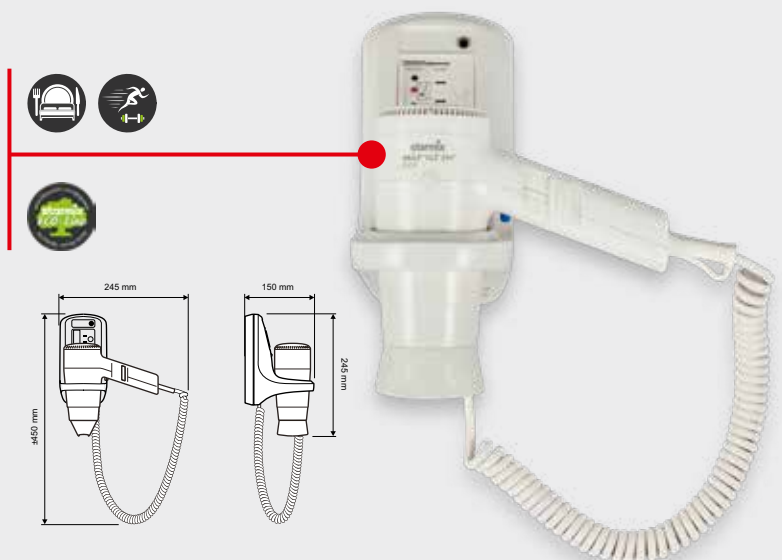
**Фен HFTW 16****Функциональные особенности:**

- Постоянное подключение к сети, настенный держатель с подсветкой и кнопкой отключения
- Защитный температурный ограничитель
- 3 режима работы: холодный воздух – 800 Вт – 1.600 Вт
- Отдельно кнопка „Вкл./Выкл.“
- 2 скорости

Технические характеристики:

Мощность: 1.600 Вт
Напряжение: 230-240 В ~, 50/60 Гц

Габариты и вес:

- Ш 240 мм, В 125 мм, Г 200 мм (вкл. настенный держатель)
- вес около 0,78 кг (вкл. настенный держатель)
- внутренний диаметр настенного держателя около 70 мм

Артикул: 012964 | черный

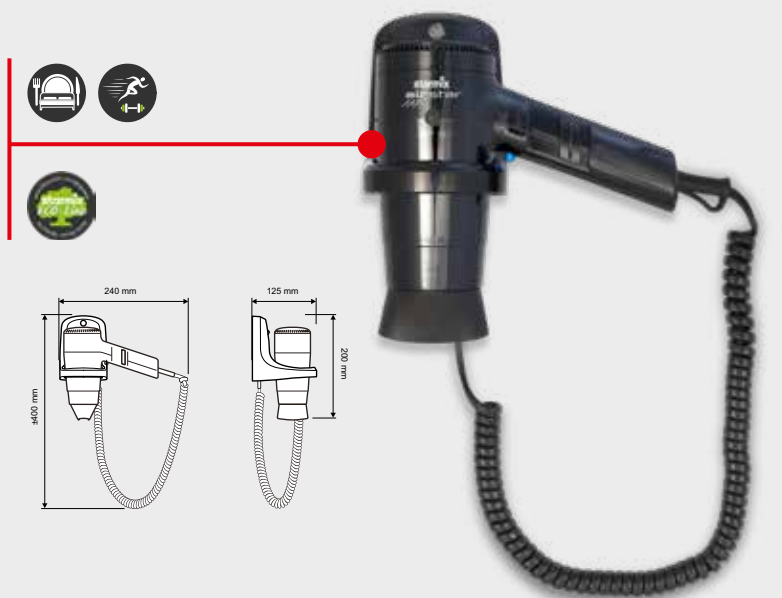

Фен HFW 12**Функциональные особенности:**

- Постоянное подключение к сети, настенный держатель с подсветкой и кнопкой отключения
- Защитный температурный ограничитель
- 4 режима работы:
 - 0 – холодный воздух – 600 Вт – 1.200 Вт
 - 2 скорости

Технические характеристики:

Мощность: 1.200 Вт
Напряжение: 230-240 В ~, 50/60 Гц

Габариты и вес:

- Ш 240 мм, Г 125 мм, В 200 мм (вкл. сетевой шнур)
- вес 0,78 кг (вкл. настенный держатель)
- внутренний диаметр настенного держателя около 70 мм

Артикул: 012995 | белый

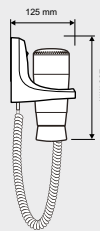
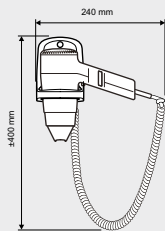
**Фен HF 12****Функциональные особенности и Технические характеристики:**

как у HFW 12, но без настенного держателя, с вилкой

Габариты и вес:

- Ш 177 мм, Г 86 мм, В 235 мм
- вес 0,46 кг

Артикул: 013022 | белый

**Фен HFTW 12****Функциональные особенности:**

- Постоянное подключение к сети, настенный держатель с подсветкой и кнопкой отключения
- Защитный температурный ограничитель
- 3 режима работы:
 - холодный воздух – 600 Вт – 1.200 Вт
- Отдельно кнопка „Вкл./Выкл.“
- 2 скорости

Технические характеристики:

Мощность: 1.200 Вт
Напряжение: 230-240 В ~, 50/60 Гц

Габариты и вес:

- Ш 240 мм, Г 125 мм, В 200 мм (вкл. сетевой шнур)
- вес 0,78 кг (вкл. настенный держатель)
- внутренний диаметр настенного держателя около 70 мм

Артикул: 012933 | белый

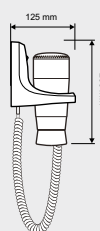
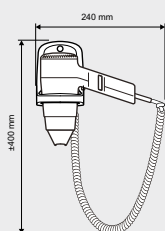
**Фен HFT 12****Функциональные особенности и Технические характеристики:**

как у HFTW 12, но без настенного держателя, с вилкой

Габариты и вес:

- Ш 177 мм, Г 86 мм, В 235 мм
- вес 0,48 кг

Артикул: 012988 | белый



Фен HFSW 12

Функциональные особенности:

- Постоянное подключение к сети, настенный держатель с подсветкой и кнопкой отключения
- Защитный температурный ограничитель
- Большая кнопка „Вкл./Выкл.“, фен работает только когда вы его держите в руке
- 1 режим работы – 1.200 Вт
- 1 скорость

Технические характеристики:

Мощность: 1.200 Вт
Напряжение: 230-240 В ~, 50/60 Гц

Габариты и вес:

- Ш 240 мм, Г 125 мм, В 200 мм (вкл. сетевого шнур)
- вес 0,78 кг (вкл. настенный держатель)
- внутренний диаметр настенного держателя около 70 мм

Артикул: 012889 | белый

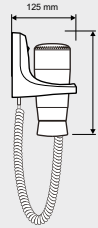
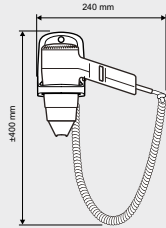

Фен HFS 12

Функциональные особенности и Технические характеристики:

как у HFSW 12, но без настенного держателя, с вилкой

Габариты и вес:

- Ш 177 мм, Г 86 мм, В 235 мм
- вес 0,48 кг

Артикул: 012926 | белый



Фен BSW 12

Функциональные особенности:

- Постоянное подключение к сети, настенный держатель с кнопкой отключения
- Защитный температурный ограничитель
- Большая кнопка „Вкл./Выкл.“, фен работает только когда вы его держите в руке
- 1 режим работы – 1.200 Вт
- 1 скорость

Технические характеристики:

Мощность: 1.200 Вт
Напряжение: 230-240 В ~, 50/60 Гц

Габариты и вес:

- Ш 260 мм, Га 116 мм, Ва 175 мм (вкл. сетевого шнур)
- вес 0,71 кг (вкл. настенный держатель)

Артикул: 014937 | белый

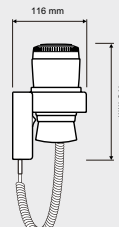
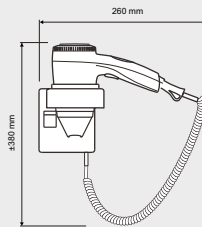

Фен BFS 12

Функциональные особенности и Технические характеристики:

как у BSW 12, но без настенного держателя, с вилкой

Габариты и вес:

- Ш 150 мм, Г 73 мм, В 213 мм
- вес 0,59 кг

Артикул: 014913 | белый



Фены для мест с высокой проходимостью.

Там, где требования – особые

Специально разработанная модель для интенсивного использования – в саунах, бассейнах, спортивных центрах. Современный дизайн, ударопрочный корпус, высокий ресурс и отличные технические характеристики.

Удобные, надежные и долговечные, эти фены обеспечат максимальный комфорт и безопасность. Для интенсивного использования.



Максимальная выносливость и безопасность HFXW 13

Особый нагревательный элемент и долговечный коллекторный мотор делают возможным длительное интенсивное использование при минимальном сервисном обслуживании, которое сводится к чистке легко снимающегося решетчатого фильтра, предохраняющего мотор от попадания внутрь прибора ворсинок и других мелких частиц, которые могут присутствовать в окружающем воздухе.



Насадки HFXW 13:

Новая модель HFXW 13 поставляется с настенным держателем и двумя насадками для укладки.



Фен HFХW 13**Со специальным мотором****Функциональные особенности:**

- Подключается к розетке
- Отдельный настенный держатель
- Защитный температурный ограничитель
- Отдельно кнопка „Вкл./Выкл.“
- 3 режима работы:
 - холодный воздух – 1000 Вт – 2000 Вт
- 2 скорости

Технические характеристики:

Максимальная мощность: 1.700 – 2.000 Вт
 Напряжение: 230-240 В ~, 50/60 Гц

Габариты:

- Ш 222,5 мм, Г 90 мм, В 281 мм
- Вес 0,74 кг вкл. держатель на стене + 1 сопло + 1 насадка для укладки

Артикул: 018485 | черный

Долгая работа двигателя!
 Там, где больше работы.

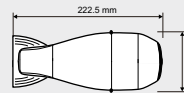
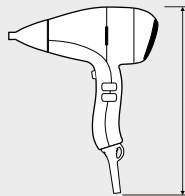
**Сертификаты:**

Настенный кронштейн
 HFХW 13

Цветовые решения от наших партнеров.

Индивидуальные цветовые решения

Теперь Вы можете заказать понравившуюся модель в отличных от стандартной линейки цветах. Вместе с нашим партнером, компанией ROOS & ROOS мы рады предложить нашу продукцию* в индивидуальном цветовом решении, будь то Ваши корпоративные или просто соответствующие дизайну Ваших помещений цвета. Если Вы ищете чего-то большего, попробуйте безупречную продукцию STARMIX в индивидуальном, сделанном специально для Вас цветовом решении!



Roos & Roos GmbH & Co. KG
 Beschichtungstechnik
 Leintelstraße 2 | D-73262 Reichenbach/Fils
 Telefon: +49 (0)7153 6168-0
 Telefax: +49 (0)7153 6168-22
 E-Mail: kontakt@roos-u-roos.de
 Internet: www.roos-u-roos.de



* • Сушлки XT 1000, фены TFCW 16, TFC 12/16/18, TFCT 16.

Чтобы санузел в номерах был именно таким, каким Вы хотите его видеть.

Аксессуары от STARMIX

Идеально чистый, удобный санузел – обязательное условие современного гостиничного номера. Специальные дополнительные аксессуары помогут не только максимально удобно, функционально и эстетично расположить оборудование STARMIX, но и продлить срок его службы. С дополнительными держателями Вы можете быть уверены, что фены будут всегда в нужном месте, под рукой у Ваших гостей, а специальные сумки для хранения помогут сохранить безупречный внешний вид.

Сумка для хранения фенов (бархат)

Функциональные особенности:

- С вышивкой
- Рекомендуется для любых фенов STARMIX с вилкой

Габариты:

- Ш 300 мм, В 400 мм
- Вес 0,066 кг

Артикул: 705163 | черная

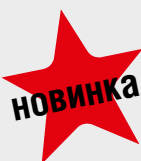

Настенный держатель WN

Функциональные особенности:

- Безопасный настенный держатель с постоянным подключением к сети
- Имеет сенсорную ночную подсветку и кнопку отключения
- Идеально подходит для моделей серии TFC... и HF...

Габариты:

- Ш 89 мм, Г 122 мм, В 122 мм
- Вес 0,12 кг
- Внутренний диаметр около 70 мм

Артикул: 013053 | белый
013046 | черный



Настенный держатель WHS

Функциональные особенности:

- Идеально подходит для моделей серии TFC... и HF...
- С вкладышем, защищающим фен от царапин

Габариты:

- Ш 77 мм, Г 93 мм, В 55 мм
- Вес 0,18 кг
- Внутренний диаметр около 70 мм

Артикул: 019253 | хром
019260 | черный

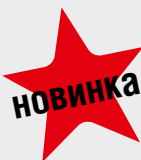

Установка фенов STARMIX.

Помощь в планировке

STARMIX предлагает рекомендации по планировке размещения и безопасной установке в раздевалках, душевых, санузлах, при строительстве, ремонте или переоснащении.



Если приведенной ниже информации недостаточно, просто сканируйте QR код или зайдите на www.starmix.de/service/downloads



★ БЕЗОПАСНАЯ УСТАНОВКА

- Установка и подсоединение электроприборов должны производиться в соответствии с нормами VDE 0100, раздел 701 и действующими в стране нормами и правилами.

Для используемых в медицинских целях влажных помещениях действует норма VDE 0107.

Безопасные расстояния

- Электроприборы для сушки (сушилки для рук, фены) должны устанавливаться на безопасном расстоянии не менее 0,6 м от душевых кабин и ванн и не менее 1,2 м от открытых душевых головок (леек).
- Используемая в фенах защита с заземлением соответствует классу I и рассчитана на профессиональное / коммерческое использование приборов

Штатив Н-С1

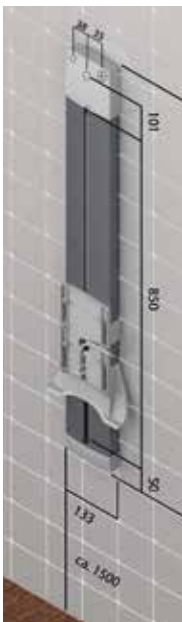

Фен



Тип	Необходимое пространство для установки, мм						
	B	B1	B2	B3	T	H	X
Сушилки для рук							
ST 2400 E + ST 2400 ES	280	-	62	80	210	240	1100-1200
T 80 E	203	-	25	200	164	282	1150
TT 1800 E	270	-	130	30 ¹ /66 ²	170	330	1100
XT 1000 E + XT 1000 ES	247	-	15	50	140	167	1100-1200
Фены							
STH 2400 Z	280	-	62	80	210	240	2000
TH 80 Z	203	-	25	200	164	282	2000
Направляющие механизмы (штативы) для фенов							
STNH 2400	150	-	-	-	85	1200	1200
Фены со шлангом							
TB 80 A + TB 80 S	203	258	25	200	172	256	1200-1400
Ручные фены							
Модели HF...W (- 12 R + 12 S)	102 (WH)	255	17	147	150 (W)	191 (W)	1200-1400
Модели HF...W + TF ...W	88 (WH)	255	68	75	122 (W)	122 (W)	1200-1400

¹ Если используется постоянное подключение к сети

² Если используется постоянное подключение к розетке

* Если предполагается использование людьми, перемещающимися в инвалидных креслах

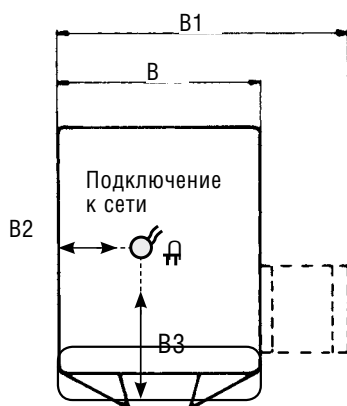

Безопасное расстояние. См. текст выше

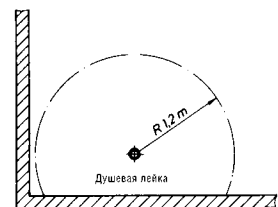
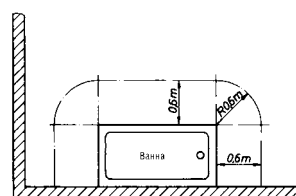
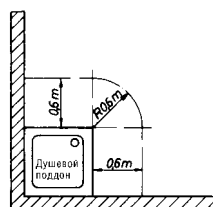



HFTW 12 R	HFTW 16	HFW 12	HF 12	HFTW 12	HFT 12	HFSW 12	HFS 12	BFSW 12	BFS 12	HFXW 13
39	39	40	40	40	40	41	41	41	41	42 + 43
012940	012964	012995	013022	012933	013022	012889	012926	014937	014913	018485
1.200	1.600	1.200	1.200	1.200	1.200	1.200	1.200	1.200	1.200	1.700 – 2.000
3	3	4	4	3	3	1	1	1	1	3
2	2	2	2	2	2	1	1	1	1	2
нет	да	нет	нет	да	да	да	да	да	да	да
да	да	да	да	да	да	да	да	да	да	да
да	да	да	да	да	да	да	да	да	да	да
да	да	да	нет	да	нет	да	нет	да	нет	да / нет
нет	нет	нет	да	нет	да	нет	да	нет	да	да
да	да	да	нет	да	нет	да	нет	нет	нет	нет
да	да	да	нет	да	нет	да	нет	да	нет	нет
0,5 - 2	0,5 - 2	0,5 - 2	0,5 - 2	0,5 - 2	0,5 - 2	0,5 - 2	0,5 - 2	0,5 - 2	0,5 - 2	0,5 - 2
да	нет	нет	нет	нет	нет	нет	нет	нет	нет	нет
нет	нет	нет	нет	нет	нет	нет	нет	нет	нет	нет
			опция		опция		опция		опция	

Аксессуары для ванных комнат.

Зеркала, поручни и другие аксессуары

Классическая элегантность, строгий минимализм дизайна и непревзойденное качество «made in Germany» – все это делает косметические зеркала STARMIX изысканным элементом ванной комнаты любого отеля. С подсветкой или без нее, круглые и квадратные, с разными вариантами крепления, двухсторонние или только с увеличением – индивидуальный набор функциональных особенностей каждой модели позволяет подобрать именно тот вариант, который будет безупречно соответствовать Вашим пожеланиям.

Предлагаемые дополнительные аксессуары для ванных комнат прекрасно сочетаются практически с любым интерьером и обеспечат необходимую безопасность в ванной и душе.

Зеркала, поручни, другие аксессуары: качество, надежность, современный дизайн!

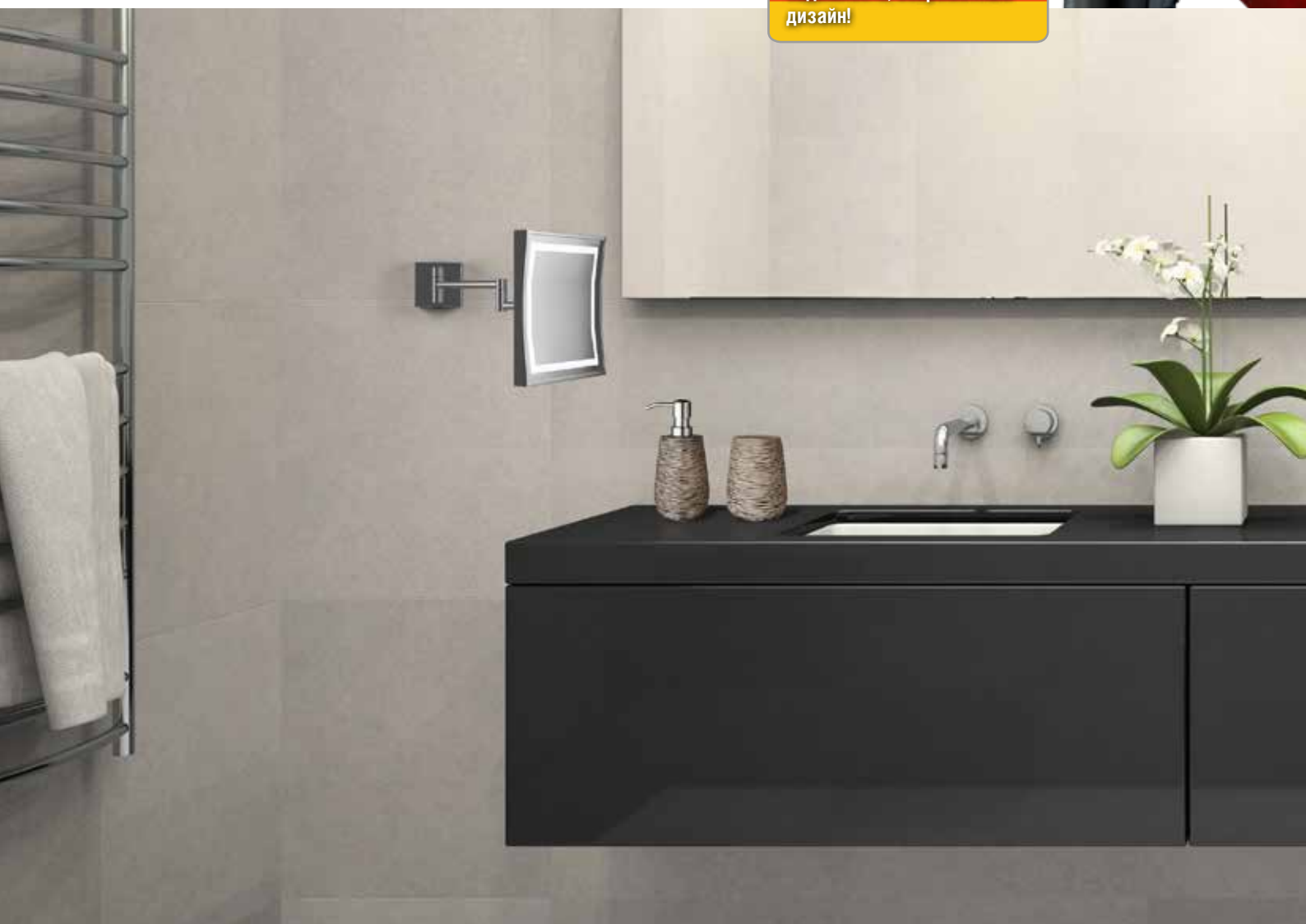

Не просто хорошее. Самое лучшее!

Традиционное немецкое качество, стекло лучших марок, мягкая светодиодная подсветка, возможность выбора между теплым и холодным светом в одной модели!



Современные, красивые, надежные

Специально для гостиничного сегмента: косметические зеркала STARMIX изготовлены из хромированной латуни, светодиодная (LED) подсветка потребляет минимум энергии и обеспечит более 50.000 часов работы



Настенное зеркало с подсветкой STARMIX MS 51 В

Функциональные особенности:

- Может поворачиваться в двух плоскостях (поворотное, с регулируемым углом наклона)
- Кронштейн 2 колена, максимальный вынос 320 мм
- 3-х кратное увеличение
- Мягкая, ровная светодиодная подсветка
- Переключение «теплый» и «холодный» свет
- Класс энергопотребления A++
- Ресурс светодиодов более 50 000 часов работы
- Выключатель «2 в 1» расположен на креплении к стене
- Материал: хромированная латунь (кронштейн и крепление к стене)
- Постоянное подключение к сети; питание светодиодов от преобразованного тока 12 V

Технические характеристики:

Потребляемая мощность: 6 Вт (24 светодиода)
 Напряжение: 230-240 В, 50/60 Гц, LED 12 В
Размер поверхности зеркала: 187 x 187 мм
Артикул: 018393 | Хромированная латунь

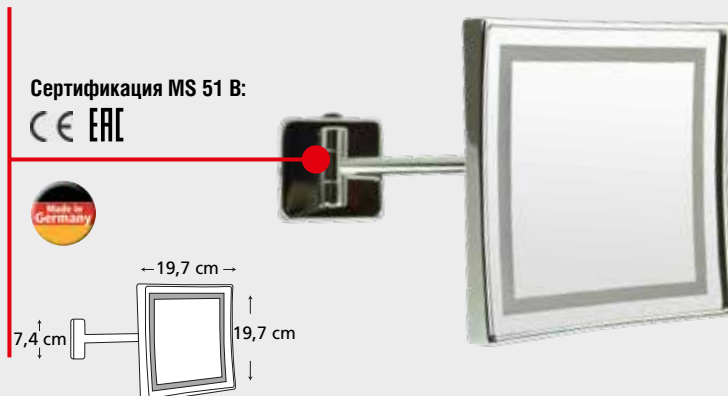

Настенное зеркало с подсветкой STARMIX MS 53 В

Функциональные особенности:

- Может поворачиваться в двух плоскостях (поворотное, с регулируемым углом наклона)
- Кронштейн 2 колена, максимальный вынос 320 мм
- 3-х кратное увеличение
- Мягкая, ровная светодиодная подсветка
- Переключение «теплый» и «холодный» свет
- Класс энергопотребления A++
- Ресурс светодиодов более 50 000 часов работы
- Выключатель «2 в 1» расположен на креплении к стене
- Материал: хромированная латунь (кронштейн и крепление к стене)
- Постоянное подключение к сети; питание светодиодов от преобразованного тока 12 V

Технические характеристики:

Потребляемая мощность: 6 Вт (24 светодиода)
 Напряжение: 230-240 В, 50/60 Гц, LED 12 В
Размер поверхности зеркала: \varnothing 214 мм
Артикул: 018409 | Хромированная латунь

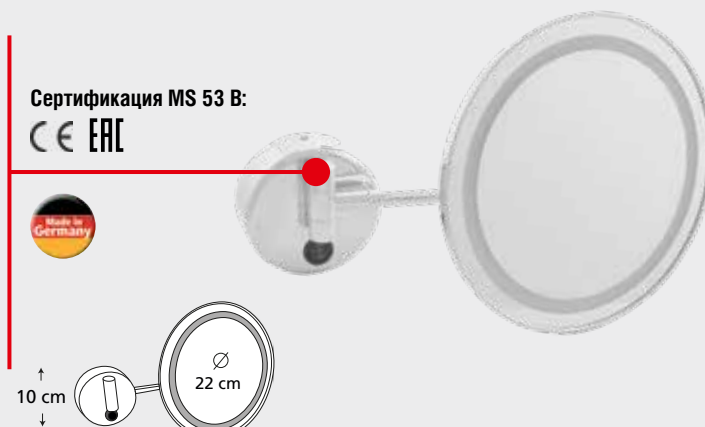

Настенное зеркало с подсветкой STARMIX MH 43 В

Функциональные особенности:

- Может поворачиваться
- Крепится на штанге. Удобная регулировка по высоте (диапазон 480 мм)
- 3-х кратное увеличение
- Мягкая, ровная светодиодная подсветка
- Переключение «теплый» и «холодный» свет
- Класс энергопотребления A++
- Ресурс светодиодов более 50 000 часов работы
- Материал: хромированная латунь (штанга и крепление к стене)
- Постоянное подключение к сети вилкой, совмещенной странсформатором, на витом шнуре

Технические характеристики:

Потребляемая мощность: 6 Вт (24 светодиода)
 Напряжение: 230-240 В, 50/60 Гц, LED 12 В
Размер поверхности зеркала: \varnothing 215 мм
Артикул: 018379 | Хромированная латунь

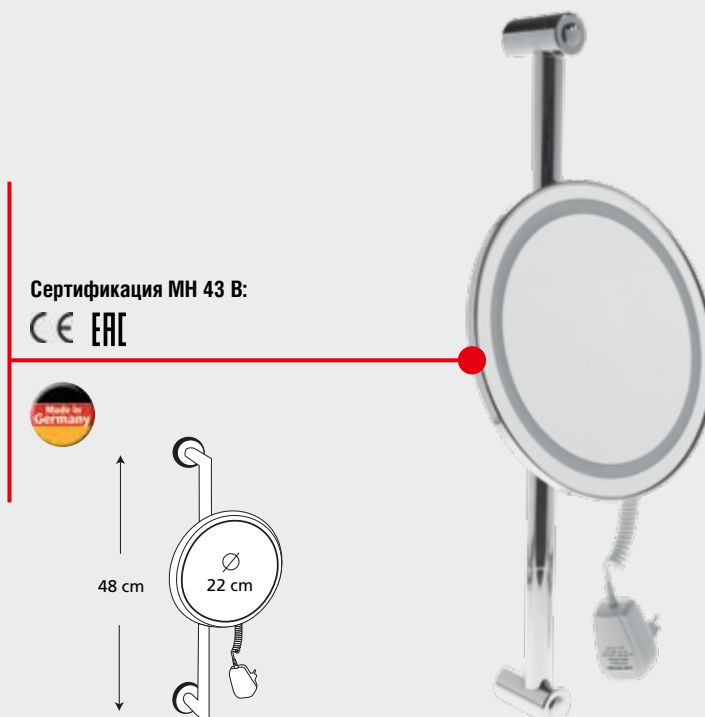

Настенное зеркало без подсветки STARMIX MH 43 U

Функциональные особенности:

- Может поворачиваться
- Удобная регулировка по высоте (480 мм)
- 3-х кратное увеличение
- Материал: хромированная латунь (штанга и крепление к стене)

Размер поверхности зеркала: \varnothing 214 мм

Артикул: 018362 | хромированная латунь

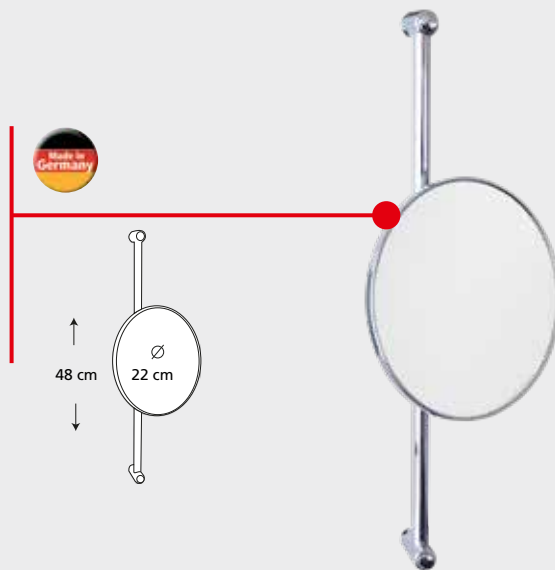

Настенное зеркало без подсветки STARMIX MS 23 U

Функциональные особенности:

- Двухстороннее: 3-х кратное увеличение с одной стороны и без увеличения – с другой
- Может поворачиваться во всех плоскостях
- Кронштейн 2 колена, максимальный вынос 400 мм
- Материал: хромированная латунь (крепление к стене и кронштейн)

Размер поверхности зеркала: \varnothing 185 мм

Артикул: 018386 | хромированная латунь

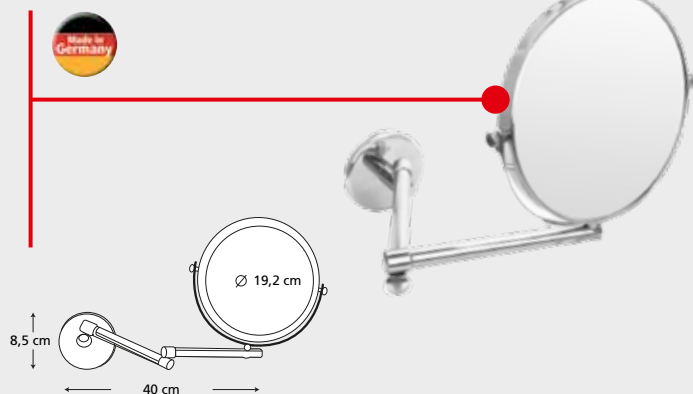

Настенное зеркало без подсветки STARMIX MW 11 U

Функциональные особенности:

- Прямоугольное, без рамки
- Удобно вращается во всех плоскостях на стальном шариковом шарнире
- 3-х кратное увеличение
- Материал: хромированная латунь (крепление к стене и кронштейн), задняя часть зеркала – нержавеющая сталь

Размер поверхности зеркала: ширина 140 мм, высота 190 мм

Артикул: 018348 | хромированная латунь

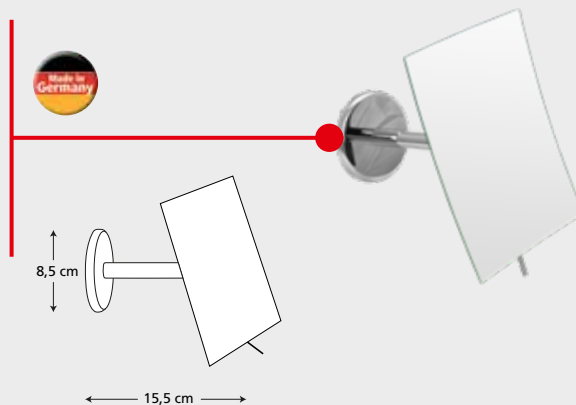

Настенное зеркало без подсветки STARMIX MW 13 U

Функциональные особенности:

- Функциональные особенности:
- Круглое, без рамки
- Удобно вращается во всех плоскостях на стальном шариковом шарнире
- 3-х кратное увеличение
- Материал: хромированная латунь (крепление к стене и кронштейн), задняя часть зеркала – нержавеющая сталь

Размер поверхности зеркала: \varnothing 178 мм

Артикул: 018355 | хромированная латунь

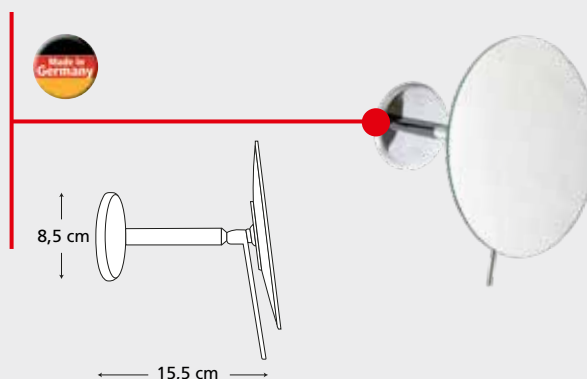

STARMIX дозатор жидкого мыла AS Pure

Отделка: полирезин

Объем: 250 мл

Габариты:

- высота 154 мм, Ø 72 мм

- вес 0,258 кг

Артикул: 019512 | белый/бежевый



STARMIX стакан для щеток AB Pure

Отделка: полирезин

Габариты:

- высота 97 мм, Ø 72 мм

- вес 0,212 кг

Артикул: 019536 | белый/бежевый

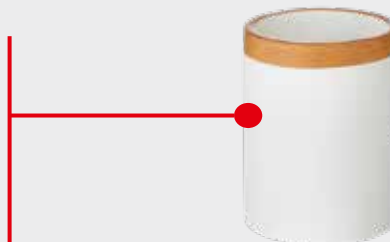

STARMIX держатель туалетного ершика AW Pure

Отделка: полирезин

Габариты:

- высота 365 мм (вкл. щетку), Ø 98 мм

- вес 0,581 кг

Артикул: 019543 | белый/бежевый

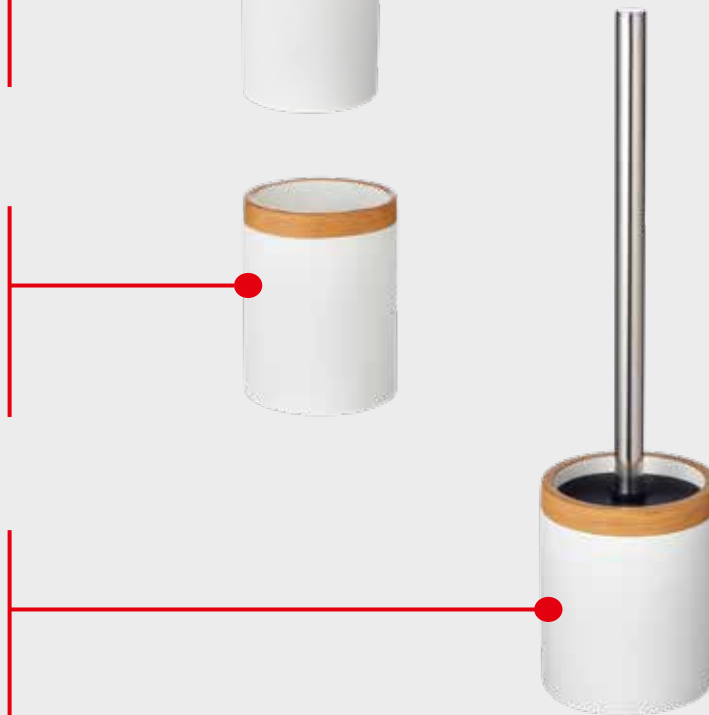

STARMIX дозатор жидкого мыла AS Nature

Отделка: полирезин

Объем: 320 мл

Габариты:

- высота 173 мм, Ø 86 мм

- вес 0,421 кг

Артикул: 019550 | черный/бежевый

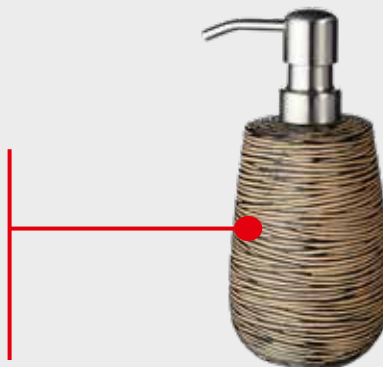

STARMIX стакан для щеток AB Nature

Отделка: полирезин

Габариты:

- высота 100 мм, Ø 82 мм

- вес 0,215 кг

Артикул: 019567 | черный/бежевый

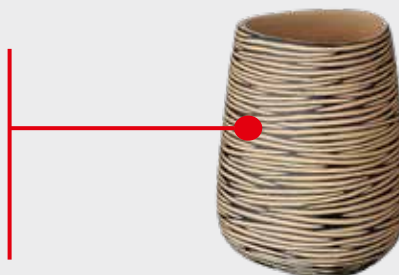

STARMIX держатель туалетного ершика AW Nature

Отделка: полирезин

Габариты:

- высота 365 мм (вкл. щетку), Ø 111 мм

- вес 0,986 кг

Артикул: 019574 | черный/бежевый

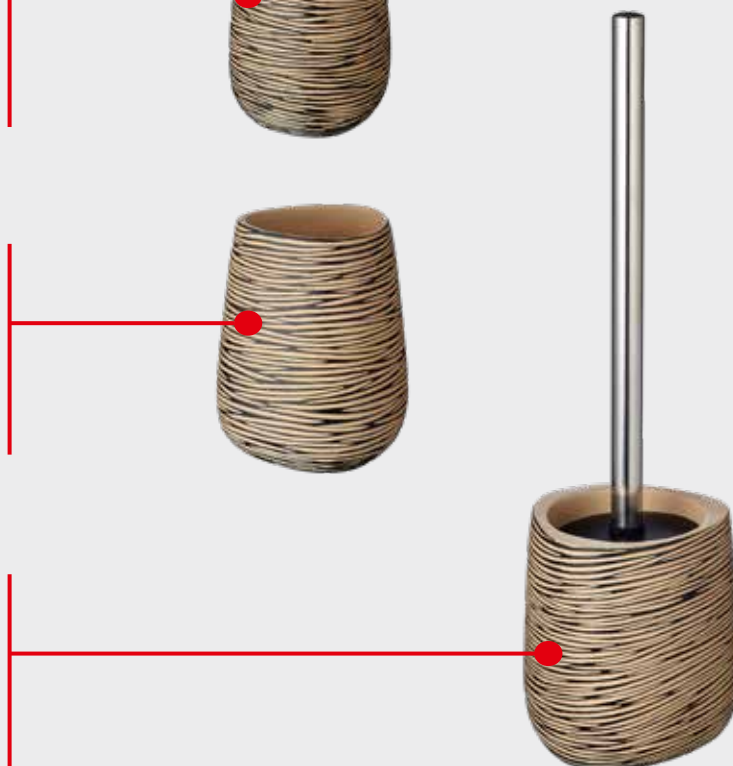

* Данные аксессуары могут крепиться к стене (крепление заказывается отдельно).

Дозаторы жидкого мыла.

В России для удобства наших партнеров линейка санитарной продукции STARMIX дополнена дозаторами жидкого мыла, бумажных полотенец и туалетной бумаги торговой марки LOSDI (Испания).

Дозатор жидкого мыла CJ 1006 / CJ 1006 B / CJ 1007

Функциональные особенности:

- Объем: 1000 мл
- Современный дизайн
- Закрывающийся на ключ ударопрочный пластиковый корпус

Размеры В x Ш x Г: 225x112x104 мм

Артикул: CJ 1006 | белый / прозрачный корпус
CJ 1006B | белый / белый корпус
CJ 1007 | хром / прозрачный корпус



Дозатор жидкого мыла CJ 1003

Функциональные особенности:

- Объем 1000 мл
- Закрывается на ключ
- Корпус из ударопрочного пластика
- Надежный дозирующий клапан

Размеры В x Ш x Г: 250x126x126 мм

Артикул: CJ 1003 | белый



Автоматический диспенсер жидкого мыла CJ 1005

Функциональные особенности:

- Объем 1000 мл
- Закрывается на ключ
- Корпус из ударопрочного пластика
- Надежный дозирующий клапан
- Питание от 4 батареек AA (не включены)
- Может применяться для гелей и антисептических спиртовых растворов

Размеры В x Ш x Г: 250x126x126 мм

Артикул: CJ 1005 | белый



Дозатор жидкого мыла CJ 5005 B / CJ 5005 BL

Дозатор пены CJ 5004 B / CJ 5004 BL

Функциональные особенности:

- Объем 750 мл
- Закрывается на ключ
- Корпус из ударопрочного поликарбоната
- Надежный дозирующий клапан

Размеры В x Ш x Г: 221 x152,5 x117 мм

Вес: 0,41 кг

Артикул: CJ 5004 B, CJ 5005 B | белый
CJ 5004 BL, CJ 5005 BL | черный



Дозаторы жидкого мыла стальные 500, 800 и 1000 мл**Функциональные особенности:**

- Объем: 500, 800 и 1000 мл
- Корпус из нержавеющей стали (хром)
- Надежный дозирующий клапан
- Смотровое окошко для контроля уровня мыла

Размеры В x Ш x Г: **500 мл** 150 x 98 x 60 мм (глубина с кнопкой 112 мм)
800 мл 180 x 107 x 60 мм (глубина с кнопкой 112 мм)
1000 мл 210 x 124 x 70 мм (глубина с кнопкой 115 мм)

Артикул: **500 мл** 971070 | хром
800 мл 971071 | хром
1000 мл 971072 | хром

**Дозатор жидкого мыла CJ 1008 I / CJ 1008 S****Функциональные особенности:**

- Объем: 700 мл
- Антивандальный стальной корпус
- Надежный дозирующий клапан
- Смотровое окошко для контроля уровня мыла
- Запирается на ключ

Размеры В x Ш x Г: 160 x 105 x 60 мм
 Глубина с кнопкой: 82 мм

Артикул: CJ 1008 I | хром
 CJ 1008 S | матовая сталь

**Дозатор жидкого мыла CJ 1009 I / CJ 1009 S****Функциональные особенности:**

- Объем: 1700 мл
- Антивандальный стальной корпус
- Надежный дозирующий клапан
- Два смотровых окошка для контроля уровня мыла (расположены по бокам)
- Запирается на ключ

Размеры В x Ш x Г: 215 x 135 x 85 мм
 Глубина с кнопкой: 140 мм

Артикул: CJ 1009 I | хром
 CJ 1009 S | матовая сталь



Диспенсер для туалетной бумаги CO 0202 F / CP 0203**Функциональные особенности:**

- Антивандальный стальной корпус
- Специальный замок с ключом
- Диаметр втулки 45 мм

Размеры В x Ш x Г: 263 x 255 x 120 мм

Артикул: CO 0202 F | шлифованная сталь
CP 0203 | белый

**Диспенсер для туалетной бумаги CP 0204 / CP 0204 B****Функциональные особенности:**

- Ударопрочный ABS – пластик
- Специальный замок
- Диаметр втулки: 45 мм

Размеры В x Ш x Г: 290 x 268 x 130 мм

Артикул: CP 0204 | прозрачный
CP 0204 B | белый

**Диспенсер для туалетной бумаги CP 5008 B / CP 5008 BL****Функциональные особенности:**

- Корпус из ударопрочного поликарбоната
- Замок с ключем (пластик)
- Для рулонов диаметром до 205 мм

Размеры В x Ш x Г: 284 x 284 x 170 мм

Артикул: CP 5008 B | белый
CP 5008 BL | черный



Диспенсер для бумажных полотенец CO 0104 F / CP 0105**Функциональные особенности:**

- Антивандальный стальной корпус
- Специальный замок с ключом
- Вместимость: 600 полотенец

Размеры В x Ш x Г: 350 x 265 x 120 мм

Артикул: CO 0104 F | шлифованная сталь
CP 0105 | белый

**Диспенсер для бумажных полотенец CP 0106 / CP 0106 B****Функциональные особенности:**

- Ударопрочный ABS – пластик
- Специальный замок с ключом
- Вместимость: 600 полотенец

Размеры В x Ш x Г: 375 x 285 x 135 мм

Артикул: CP 0106 | белый
CP 0106 B | прозрачный

**Диспенсер для бумажных полотенец CP 5009 B / CP 5009 BL****Функциональные особенности:**

- Корпус из ударопрочного поликарбоната
- Замок с ключем (пластик)
- Вместимость: до 540 полотенец

Размеры В x Ш x Г: 374 x 325 x 146 мм

Вес: 1,5 кг

Артикул: CP 5009 B | белый
CP 5009 BL | черный

**Диспенсер для бумажных полотенец в рулонах CP 0521 B / CP 0528 B (для минирулонов)****Функциональные особенности:**

- Корпус из ударопрочного ABS-пластика
- Специальный замок с ключом

Размеры В x Ш x Г: CP 0521 B 355 x 240 x 240 мм
CP 0528 B 335 x 180 x 170 мм

Артикул: CP 0521 B | белый
CP 0528 B | белый



Поручень WGP AE 30 / WGP AE 45 / WGP AE 60

Материал: Анодированный алюминий. Премиальная отделка

- Защита от скольжения
- По желанию может быть укорочен
- Выдерживает до 110 кг

Размеры и вес:

- длина 300 мм, Ø крепления 77 мм / вес 0,579 кг
- длина 450 мм, Ø крепления 77 мм / вес 0,685 кг
- длина 600 мм, Ø крепления 77 мм / вес 0,800 кг

Артикул: 019475 | 30 см

Артикул: 019482 | 45 см

Артикул: 019499 | 60 см

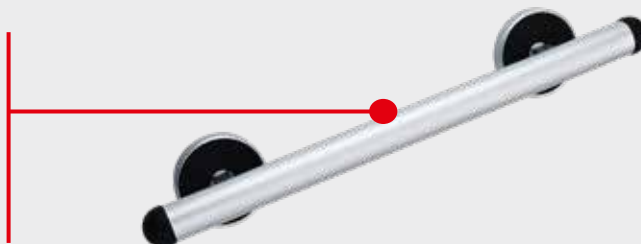

Поручень WG EH 30 / WG EH 45

Материал: нержавеющая сталь, полированная

- Выдерживает до 110 кг

Размеры и вес:

- длина 300 мм, Ø крепления 80 мм / вес 0,520 кг
- длина 500 мм, Ø крепления 80 мм / вес 0,594 кг

Артикул: 019369 | 30 см

Артикул: 019376 | 45 см



Поручень WG EM 30 / WG EM 45

Материал: нержавеющая сталь, матовая, полированная

- Выдерживает до 110 кг

Размеры и вес:

- длина 300 мм, Ø крепления 80 мм / вес 0,520 кг
- длина 450 мм, Ø крепления 80 мм / вес 0,594 кг

Артикул: 019383 | 30 см

Артикул: 019390 | 45 см

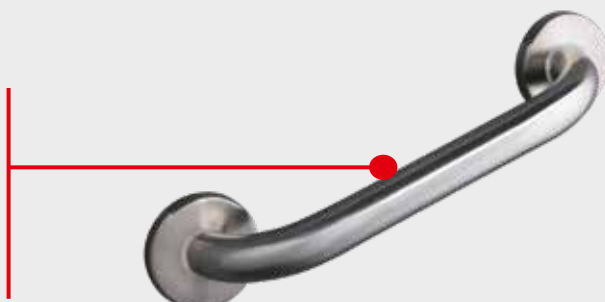

Поручень WG EP 30 / WG EP 45

Материал: нержавеющая сталь, шлифованная

- Защита от скольжения
- Выдерживает до 110 кг

Размеры и вес:

- длина 300 мм, Ø крепления 80 мм / вес 0,520 кг
- длина 450 мм, Ø крепления 80 мм / вес 0,594 кг

Артикул: 019420 | 30 см

Артикул: 019437 | 45 см



Поручень WG AW 30 / WG AW 45

Материал: алюминий, белое напыление

- Выдерживает до 110 кг

Размеры и вес:

- длина 300 мм, Ø крепления 80 мм / вес 0,466 кг

- длина 450 мм, Ø крепления 80 мм / вес 0,519 кг

Артикул: 019406 | 30 см

Артикул: 019413 | 45 см



Поручень угловой WHG EP

Материал: нержавеющая сталь, полированная

- Выдерживает до 110 кг

Размеры и вес:

- длина 450 мм, Ø крепления 80 мм

- вес 0,725 кг

Артикул: 019444 | высококачественная сталь



STARMIX Fix & Clean

Клей для крепления без инструмента

- При снятии не оставляет следов

- Выдерживает до 110 кг

Артикул: 019505



Сидение для душа DKS AS*

Материал: алюминий, черная премиальная отделка

Габариты и вес:

- Ø 355 mm

- вес 3,318 кг

Артикул: 019468

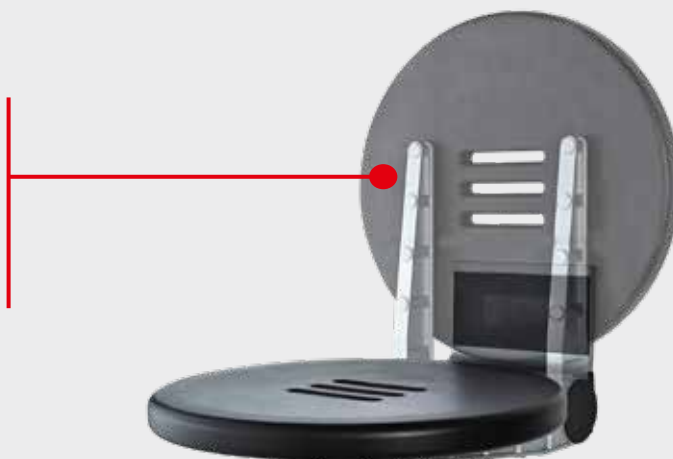

НОВИНКА

с июня 2018 г.

Продукция для оснащения гостиничных номеров.

Заключительный аккорд

Чайники, подносы, гладильные станции – заключительный аккорд в оснащении гостиничных номеров. Все остальное готово, все на своих местах, и эти последние детали – гарантия максимального комфорта для гостей, а значит и успеха Вашего отеля.

В линейке STARMIX для отелей – небольшой, но тщательно продуманный ассортимент премиальной продукции для финального оснащения гостиничных номеров



Оборудование высочайшего качества, которое может позволить себе любой отель.



Высокое качество и модульность

Все чайники из шлифованной стали. Шнур аккуратно укладывается внутри базы. В сочетании с небольшим, практичным подносом любой из них станет отличным функциональным элементом оснащения гостиничного номера.



Несколько опций для создания идеального комплекта

Все представленные элементы отлично комбинируются, позволяя создать наиболее подходящий для Вас вариант.



STARMIX чайник WK 0.5

Описание:

- Объем 0,5 л
- Смотровое окошко для контроля уровня воды
- Скрытый нагревательный элемент
- Беспроводной, с отдельной подставкой для подключения к сети
- Вращение на 360°
- Автоматическое отключение
- Кнопка для открывания крышки

Технические характеристики:

Мощность: 800-950 Вт
Напряжение: 220-240 В, 50/60 Гц

Габариты:

- ширина 190 мм, высота 185 мм,
Ø крышки 90 мм, Ø базы 143 мм
- вес 0,75 кг

Артикул: 019284 | шлифованная сталь

Сертификация WK 0.5:

CE CB GS EAC



STARMIX чайник WK 1.0

Описание:

- Объем 1 л
- Смотровое окошко для контроля уровня воды
- Скрытый нагревательный элемент
- Беспроводной, с отдельной подставкой для подключения к сети
- Вращение на 360°
- Автоматическое отключение
- Кнопка для открывания крышки

Технические характеристики:

Мощность: 800-950 Вт
Напряжение: 220-240 В, 50/60 Гц

Габариты:

- ширина 207 мм, высота 191 мм.,
Ø крышки 95 мм, Ø базы 143 мм
- вес 0,86 кг

Артикул: 019291 | шлифованная сталь

Сертификация WK 1.0:

CE CB GS EAC



STARMIX Поднос T 1

Описание:

- Из высококачественного экологически чистого материала на основе бамбука. Абсолютно безопасен, в том числе для пищевых продуктов.
- Канал для сетевого шнура, удобное отверстие для базы чайника
- Практичный и компактный
- Современный дизайн
- Легко моется
- Имеет углубления для чайных/кофейных принадлежностей
- Комбинируется с любым чайником с диаметром базы 143 мм

Габариты:

- (Д x Ш x В) 260 X 260 X 30 мм
- вес 0,725 кг

Артикул: 019277 | черный





Гладильные элементы: отлично комбинируемые аксессуары для создания идеального целого.



STARMIX Гладильная доска ВВ 1

Описание:

- Крепкая, устойчивая рамная конструкция из трубок
- Основание гладильной поверхности из металлической сетки
- Мягкая подкладка (2 мм губчатый материал и 5 мм. войлок)
- Не маркий чехол темно-серого цвета из жароотражающего материала точно совпадает по форме с поверхностью основания, поэтому не имеет складок и меньше подвержен износу
- Надежная регулировка высоты с ручками с обеих сторон

Габариты:

- В разложенном виде (Д x Ш x В): 1090 x 380 x 870 мм
- В сложенном виде (Д x Ш x В): 1330 x 380 x 70 мм
- Вес 4,68 кг

Артикул: 019307



STARMIX утюг с отпаривателем DB 1

Описание:

- Защитное автоматическое отключение после 30 секунд без движения в горизонтальном положении и после 5 минут - в вертикальном
- Защита от протекания воды через отверстия для пара
- Защита от образования накипи
- Термостат с напылением серебра для более точной регулировки температурных режимов
- Бачок для воды объемом 250 мл
- Длинный сетевой шнур (250 см)
- Антипригарное покрытие основания
- Световая двухцветная индикация при работе
- Световая индикация при автоматическом отключении

Технические характеристики:

Мощность: 1600 Вт

Напряжение: 220-240 В, 50/60 Гц

Габариты:

- основание длина 206 см, ширина 113 см
- вес 0,982 кг

Артикул: 019352 | черный/серый

Сертификация DB 1:



STARMIX держатель утюга и доски ВВН 1

Металлический, для надежной фиксации утюга DB 1 к гладильной доске ВВН 1. Может использоваться с держателями ВВА Р и ВВА S (крепление к стене).

Габариты и вес:

- высота 356 мм, ширина 135 мм, толщина 130 мм
- вес 1,055 кг

Артикул: 019314 | серебро



STARMIX крючок для гладильной доски ВВА Р

Материал: пластик

- Позволяет повесить доску в платяном шкафу.

Габариты и вес:

- высота 126 мм, ширина 65 мм, толщина 62 мм
- вес 0,096 кг

Артикул: 019345 | серебристо-серый



STARMIX крючок для гладильной доски ВВА S

Материал: сталь

- Крепится к стене.

Габариты и вес:

- высота 203 мм, ширина 105 мм, толщина 65 мм
- вес 0,145 кг

Артикул: 019338 | серебристо-серый

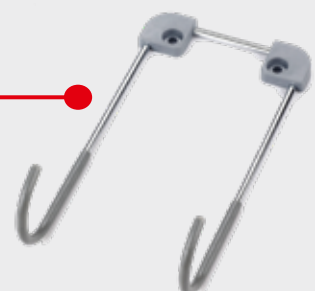

Ведро с педалью MP 0605 I / MP 0605 S / MP 0612 I / MP 0612 S**Материал:** нержавеющая сталь**Объем:** 5 л (MP 0605)
12 л (MP 0612)**Габариты:** 5 л: 280 мм, Ø 200 мм
12 л: 400 мм, Ø 250 мм**Цвет:** MP 0605 I, MP 0612 I | хром
MP 0605 S, MP 0612 S | матовая сталь**Урна с пепельницей круглая MP 0558****Материал:** нержавеющая сталь**Объем:** 24 л**Габариты:** 670 мм, Ø 2120 мм**Цвет:** MP 0558 | черный или белый**Урна с пепельницей квадратная MP 0559****Материал:** нержавеющая сталь**Объем:** 22 л**Габариты:** 670 мм x 190 мм x 190 мм**Цвет:** MP 0559 | черный или белый

Пылесосы для сухой уборки серии TS

Компактные, тихие, мощные

Идеальное решение для уборки офисов, ресторанов, холлов и номеров в отелях. Могут собирать пыль в специальный мешок-пылесборник или непосредственно в бак. Оснащены фильтром-корзиной. Дополнительный HEPA фильтр обеспечит еще более высокую защиту, что важно для страдающих аллергией на бытовую пыль.

Эти пылесосы отличаются высокой производительностью и силой всасывания, их небольшой вес и габариты в сочетании с повышенным уровнем шумоизоляции позволяют эффективно использовать их для уборки гостиничных номеров в любое время.

Пылесос STARMIX TS 1214 RTS

Технические характеристики:

- Потребляемая мощность (макс.), Вт - 1250
- Производительность (макс.), л/с - 60
- Разрежение (макс.), Мбар - 90
- Объем бака, л. - 14
- Уровень звукового давления, Дб - 62
- Уровень звуковой мощности, Дб - 73
- Габариты (Д x Ш x В), см - 40 x 29 x 40,5
- Вес, кг - 4,9
- Сетевой шнур, м - 10 (ПВХ)
- Радиус действия, м - 13

Артикул: 015613

Маленький, мощный, маневренный и тихий. Специально разработан для отелей



★ комплектация: набор аксессуаров RTS



Состоит из:

- 1 x всасывающий шланг 32-250 TS x Ø 32 мм, 2,5 м, (в сборе с трубкой-держателем)
- 2 x алюминиевые трубки (каждая 50 см),
- 1 x профессиональная насадка 27 см с переключателем,
- 1 x щелевая насадка (23 см),
- 1 x насадка для мебели (10 см),



СИСТЕМА ФИЛЬТРАЦИИ:

- ✓ Флисовый мешок-пылесборник (класс Н 13).
Степень удержания пыли 99,95%
- ✓ 5-слойный нетканый устойчивый к разрыву фильтрующий материал.
- ✓ Кассетный фильтр выдуваемого воздуха EPA E 12
- ✓ Возможность использования с мешком-пылесборником или многоразовым фильтром-корзиной

В линейке уборочного оборудования представлены еще 15 моделей пылесосов для сухой и влажной уборки, а также подметальные машины STARMIX-HAAGA для сбора крупного и мелкого мусора на больших открытых территориях – автостоянках, дорожках и т.д.



Фены, сушилки для рук, аксессуары.

Простые, Безопасные, Стильные...

Ниже приведены пояснения к символам, использованным в описаниях нашей продукции.

Значения пиктограмм:



Пояснения к символам, касающимся сертификации:



Символ VDE (Verband der Elektrotechnik, Elektronik, Informationstechnik). Символ VDE указывает на электрическую, механическую, термическую, токсикологическую, радиологическую безопасность продукта.



Сертифицировано на безопасность. Оборудование соответствует общепринятым инженерным нормам и положениям Акта о Безопасности Оборудования.



Продукт соответствует законодательству Германии в области безопасности продукции и оборудования.



Символ испытаний VDE на электромагнитную совместимость.



Знак сертификации Норвегии, пользующейся международным признанием как свидетельство соответствия, применим к данному виду продукции нормам безопасности и электромагнитной совместимости.



Изолированный корпус (Класс защиты II). Прибор не требует защитного заземления.

IPX1

Защищено от вертикально падающих капель.

IP33

Защита от попадания посторонних предметов диаметром 2,5 мм и разбрызгиваемой воды.

IP20

Защита от попадания посторонних предметов диаметром более 12,5 мм.

IP22

Защищена от попадания посторонних предметов диаметром более 12 мм, от капель воды, падающих диагонально, под углом 15° относительно нормального рабочего положения прибора.

IP23

Защищена от попадания посторонних предметов диаметром более 12 мм, от капель воды, падающих диагонально, под углом 60° относительно нормального рабочего положения прибора.

IP24

Защита от попадания посторонних предметов диаметром более 12 мм, от рассеянного потока воды со всех сторон.

IP34

Защита от попадания посторонних предметов диаметром более 2,5 мм, от рассеянного потока воды со всех сторон.



Обязательная сертификация на соответствие нормам безопасности для данного вида продукции с проведением испытаний (по большей части нормы соответствуют стандартам IEC).



Данный символ (Conformite Europeenne) означает, что производитель изделия подтверждает его соответствие применимым для данного вида продукции директивам, действующим в Евросоюзе, а также выполнение содержащихся в них базовых требований.

Schall-
druck

Громкость, измеряемая в соответствии с DIN EN 60770-1 и DIN EN 60770-2-1 (по методу закрытой поверхности).



HACCP international (Анализ рисков в критических контрольных точках). Данный вид сертификации направлен на систематический пересмотр и анализ всех факторов, которые могут представлять потенциальную угрозу здоровью потребителей того или иного вида продукции, что позволяет избежать такой угрозы либо снизить ее до приемлемого уровня. Данный вид сертификации применяется во всех сферах пищевого производства и для поставщиков продукции и оборудования, которые используются на таких производствах.



Нейтральный знак для TUV в Рейнской области. В данном случае продукция испытывается на соответствие тем или иным нормам по определенным индивидуальным свойствам и характеристикам, в зависимости от вида продукции и соответствующих требований к ней. Продукция STARMIX, имеющая данный знак, протестирована на соответствие нормам безопасности.



Знак отличия Top Hotel Star Award присуждается по результатам независимого опроса читателей Top Hotel. Отмеченная данным знаком продукция получила бронзовую звезду в категории «Эффективность».

Оборудование STARMIX.

Передовая технология, надежность, высокая эффективность и техническое совершенство



КАТАЛОГИ
МОЖНО СКАЧАТЬ
на www.starmix.de



Не важно, к какой сфере относится Ваш бизнес: профессиональный клининг или индустрия гостепреимства, строительство, производство или управление недвижимостью...

В линейке STARMIX Вы обязательно найдете продукцию, которая будет полезна Вам и Вашему бизнесу, ведь мы производим не только санитарное оборудование и продукцию для отелей, но и промышленные, строительные и профессиональные пылесосы, в том числе инновационные пылесосы для работы с электроинструментом и специальные помповые пылесосы, а помимо фенов, сушилок для рук и аксессуаров для ванных комнат, мы предлагаем пылесосы для профессиональной уборки, подметальные машины и многое другое. Высочайшее качество «Made in Germany» и опыт предприятия с почти вековой историей собственных разработок и инноваций, реализованных в продуктах, пользующихся спросом в десятках стран на всех континентах – гарантия того, что наша техника справится с любой задачей.

Каталоги продукции для гостиниц и уборочного оборудования (промышленные, профессиональные пылесосы, подметальные машины), также доступны на русском языке на сайте российского представительства www.algostar.ru.

STARMIX уборочное оборудование:



STARMIX для гостиниц:



ELECTROSTAR GmbH
Stuttgarter Strasse 36
D-73262 Reichenbach/Fils
Telefon +49 (0) 7153/982-0
Telefax +49 (0) 7153/982-307
info@starmix.de



STARMIX является соучредителем и членом Ассоциации производителей сушилок, выступающей за наиболее полное и беспристрастное информирование о гигиенических аспектах, связанных с использованием данной продукции.
Mehr unter: <http://handdryerassociation.org/>



Еще больше информации
www.starmix.de/sanitar

